



humantouch.com
800.355.2762

©2024 Human Touch®, LLC. Patents pending and intellectual property rights enforced.
No medical claims are warranted or implied by the use of this product.
Human Touch is a trademark of Human Touch®, LLC.
Novoflex-NA-A1



use & care manual

Register your product **ONLINE** today

www.humantouch.com/register

Register your product **ONLINE** today

www.humantouch.com/register

ENG

use & care manual

FRC

mode d'emploi et d'entretien



For **more than four decades**, Human Touch has established itself as an industry leader that is changing the lives of its customers with products and services that help them **feel, perform, and live their best**. Developed in cooperation with the medical community and industry experts, we deliver products that blend patented technology, craftsmanship and intelligent ergonomics with superior design to enable therapeutic relief for everyone.

Our industry-leading massage chairs, Perfect Chair® recliners and evolving set of innovative solutions share attributes in their ease-of-use, attention to performance and quality, and design to adapt to most any lifestyle. These attributes are highly valued by our customers and garner broad industry award and recognition. As a result, Human Touch empowers people to enjoy greater health and vitality in their professions, pursuits and everyday lives. And with a population increasingly aware of the benefits of wellness, Human Touch extends its brand leadership and available **solutions for the benefit of everyone**.

humantouch.com

Proudly endorsed by:



Register your product at www.humantouch.com to ensure your product is in our system to simplify the warranty process should you ever need it.

HUMAN TOUCH® **NOVO FLEX** MASSAGE CHAIR

This is not a dream.

This is you **reaching your peak**.

Your mind at its sharpest.

Your body rejuvenated.

Your soul energized.

This is the **Human Touch Ascent Series**.

The Novo Flex captivates with its unibody flex design, delivering three-dimensional massage along the entire length of your spine and all the way down to your thighs. Experience unparalleled “bend and stretch” functionality as the Novo Flex extends into the Horizon Rest position for maximum relief and recovery. Enjoy Meditation programs that combine a soothing soundtrack with your massage to help you focus your breathing and achieve a new, relaxed state of being. The programs in the Yoga Studio use deep stretching and pressure to loosen tight muscles and help relieve pain.

Allow yourself to be fully immersed in the enveloping melody of your favorite music by connecting to the built-in Bluetooth speakers, or play one of eight calming, built-in Sound Soothe nature tracks and feel the stress simply melt away from your body. Download the intuitive Human Touch App to your Android or iOS device and suddenly your phone becomes an elegant controller for the chair.

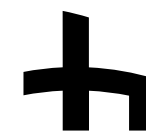

human touch®
ASCENT SERIES

**MORNING AND NIGHT, BOOKEND YOUR DAY WITH
A HUMAN TOUCH ASCENT SERIES MASSAGE CHAIR
AND UNLOCK YOUR FULL POTENTIAL.**

keep it safe

IMPORTANT SAFETY INSTRUCTIONS

When using an electrical appliance, basic precautions should always be followed, including the following:

READ ALL INSTRUCTIONS BEFORE USING THIS APPLIANCE.

DANGER: To reduce the risk of electrical shock

Always unplug this product from the electrical outlet immediately after using and before cleaning.

WARNING: To reduce the risk of burns, fire, electric shock or injury to persons:

- Do not put hands or fingers near the massage mechanism or rollers while this product is running. Touching the mechanism can result in injury from the rollers squeezing together.
- If the supply cord is damaged, it must be replaced by the manufacturer or its service agent or a similarly qualified person in order to avoid a hazard.
- An appliance should never be left unattended when plugged in. Unplug from outlet when not in use, and before putting on or taking off parts.
- Do not operate under blanket or pillow. Excessive heating can occur and cause fire, electric shock, or injury to persons.
- Close supervision is necessary when this product is used by, on, or near children, invalids, or disabled persons. Keep children away from extended foot support (or other similar parts).
- Use this product only for its intended use as described in this manual. Do not use attachments not recommended by the manufacturer.
- Never operate this product if it has a damaged cord or plug, if it is not working properly, if it has been dropped or damaged, or dropped into water. Return this product to a service center for examination and repair.
- Do not carry this appliance by supply cord or use cord as a handle.
- Always keep the power cord away from heated surfaces.
- Never operate this product with the air openings blocked. Keep the air openings free of lint, hair, and the like.
- Never drop or insert any object into any opening.
- Do not use outdoors.
- Do not operate where aerosol (spray) products are being used or where oxygen is being administered.
- To disconnect, turn all controls to the OFF position, then remove plug from outlet.
- Do not massage any area of the body that is swollen, inflamed or covered with skin eruptions.
- Do not use on unexplained calf pain.
- Do not use this product when standing on a damp floor, or when any part of the body is in contact with plumbing or any similar ground.
- Connect this appliance to a properly grounded outlet only. See **GROUNDING INSTRUCTIONS**.
- Do not use this product if noise above normal sound is heard.
- Do not stand on or in appliance. Use only while seated.
- This appliance is not intended for use by persons (including children) with reduced physical, sensory or mental capabilities, or lack of experience and knowledge, unless they have been given supervision or instruction concerning use of the appliance by a person responsible for their safety. Children should be supervised to ensure that they do not play with the appliance.

SAFETY PRECAUTIONS

- Comfortable clothing is recommended while using this product.
- This product was meant to be used in a relaxed position. Never force any body part into the backrest area while the rollers are moving.
- If you feel any abnormal discomfort during the operation of this product, turn off the power immediately and do not use the product. Consult your physician.
- Do not sit on the controller.
- Do not pull on the AC cord.
- When using this product after it has been in storage, check to see that the product is operating properly prior to use.
- Always confirm that there are no obstacles behind the product and that there is sufficient space to recline.

SAVE THESE INSTRUCTIONS

Do not attempt to repair this product yourself.

This product is designed for personal in-home use. Commercial use will void warranty.

Grounding Instructions:

This product must be grounded. If it should malfunction or breakdown, grounding provides a path of least resistance for electrical current to reduce the risk of electric shock. This product is equipped with a cord having an equipment grounding conductor and a grounding plug. The plug must be plugged into an appropriate outlet that is properly installed and grounded in accordance with all local codes and ordinances.

DANGER: Improper connection of the equipment-grounding conductor can result in a risk of electronic shock. Check with a qualified electrician or serviceman if you are in doubt as to whether this product is properly grounded. Do not modify the plug provided with the product – if it will not fit the outlet, have a proper outlet installed by a qualified electrician.

This product is for use on a nominal 120 V circuit and has a ground plug that looks like the plug illustrated in Sketch A. Make sure that the product is connected to an outlet having the same configuration as the plug. No adapter should be used with this product.

For all grounded cord-connected products:

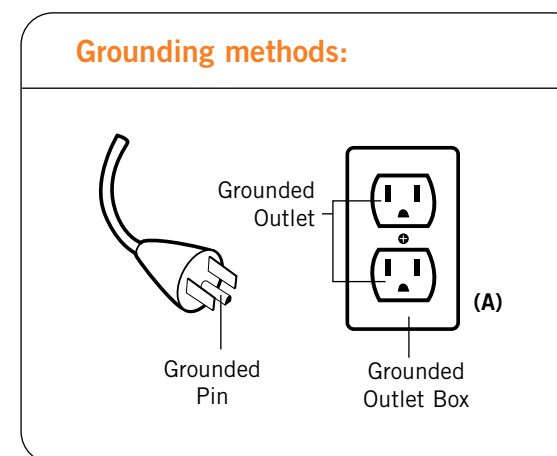

Earthing:

This massage chair is a Level 1 electrical appliance. Make sure to use a three-prong power supply and to guarantee the grounded pin is fully inserted into a grounded outlet box to avoid electrical leakage, electrical shock, and other potential negative effects while in use.



This device complies with Part 15 of the FCC Rules. Operation is subject to the following two conditions: (1) This device may not cause harmful interference, and (2) this device must accept any interference received, including interference that may cause undesired operation.

WARNING: This product is equipped with a thermal resetting protection device. This is an added safety feature to protect you and this product from overheating. If the product should suddenly stop and will not start, turn the main power switch, located on the back of the product, off and do not operate the product for at least 30 minutes. Failure to turn the product off may result in the product starting unexpectedly when the device cools.

get ready

Assembling your massage chair is easy! Simply plug in the power cord and you're set to go!

Unpack the box

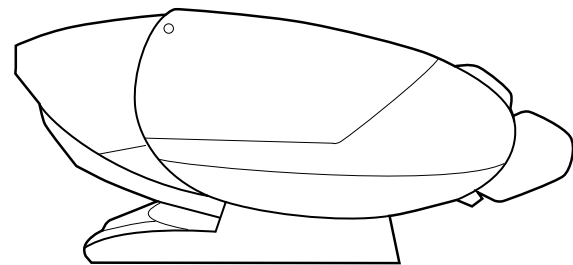

Chair



Concierge Card

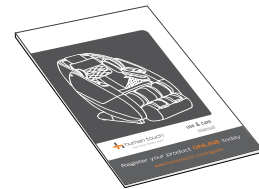

Use and care manual

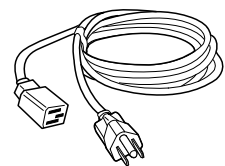

Power cord



Spare fuses (2)
250V, 5A



Warranty terms

SERVICE PARTS

NOTE: Chair comes fully assembled, tools provided for delivery and service technicians, please save.

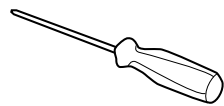

Phillips-head screwdriver



6mm ball Allen wrench

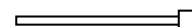

zip tie

CHOOSE A LOCATION

When deciding where to place your Novo Flex, consider the following:

- Place the unit on a flat surface, away from direct sunlight or any other direct heat source (to avoid fading).
- If you wish to place the unit on a hard surface, it is recommended that you place a piece of carpet or a soft mat underneath it to avoid damaging the floor (minimum 48" x 28").
- To accommodate the footrest when deployed, make sure the area in front of the chair is clear for at least 8".
- To ensure the chair does not hit the wall when reclining, make sure there is a 8" clearance behind it.

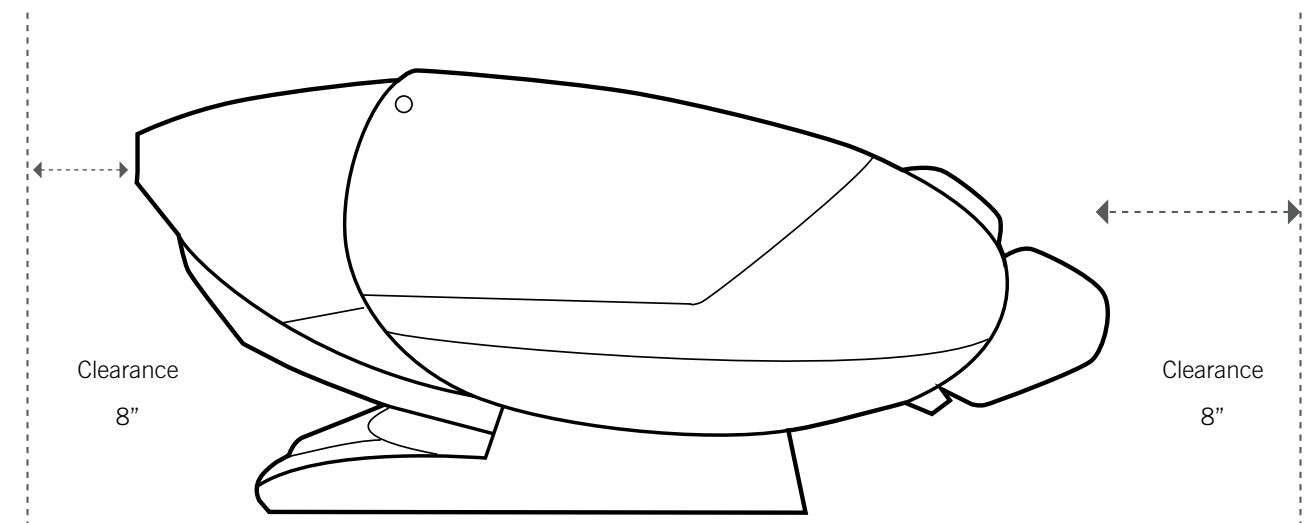

get ready

MOVE THE CHAIR TO THE DESIRED LOCATION

CAUTION: To avoid injury to yourself and damage to the product, use two or more people to move the chair.

1. Person 1: Grasp the sides of the head cowl, adjacent to the head pillow.
Person 2: Grab the handle underneath the front of the side panel, on either side of the foot and calf massager.
2. Person 1: With your foot on the edge of the bottom cover, pull backwards and push downward on the headrest to rotate the chair onto its mobility wheels.
Person 2: Lift the front of the chair.
3. Roll the chair on its mobility wheels to the desired location.
4. Gently lower the chair to the floor.

WARNING: Dropping the front of the chair to the floor may damage the chair and/or floor.

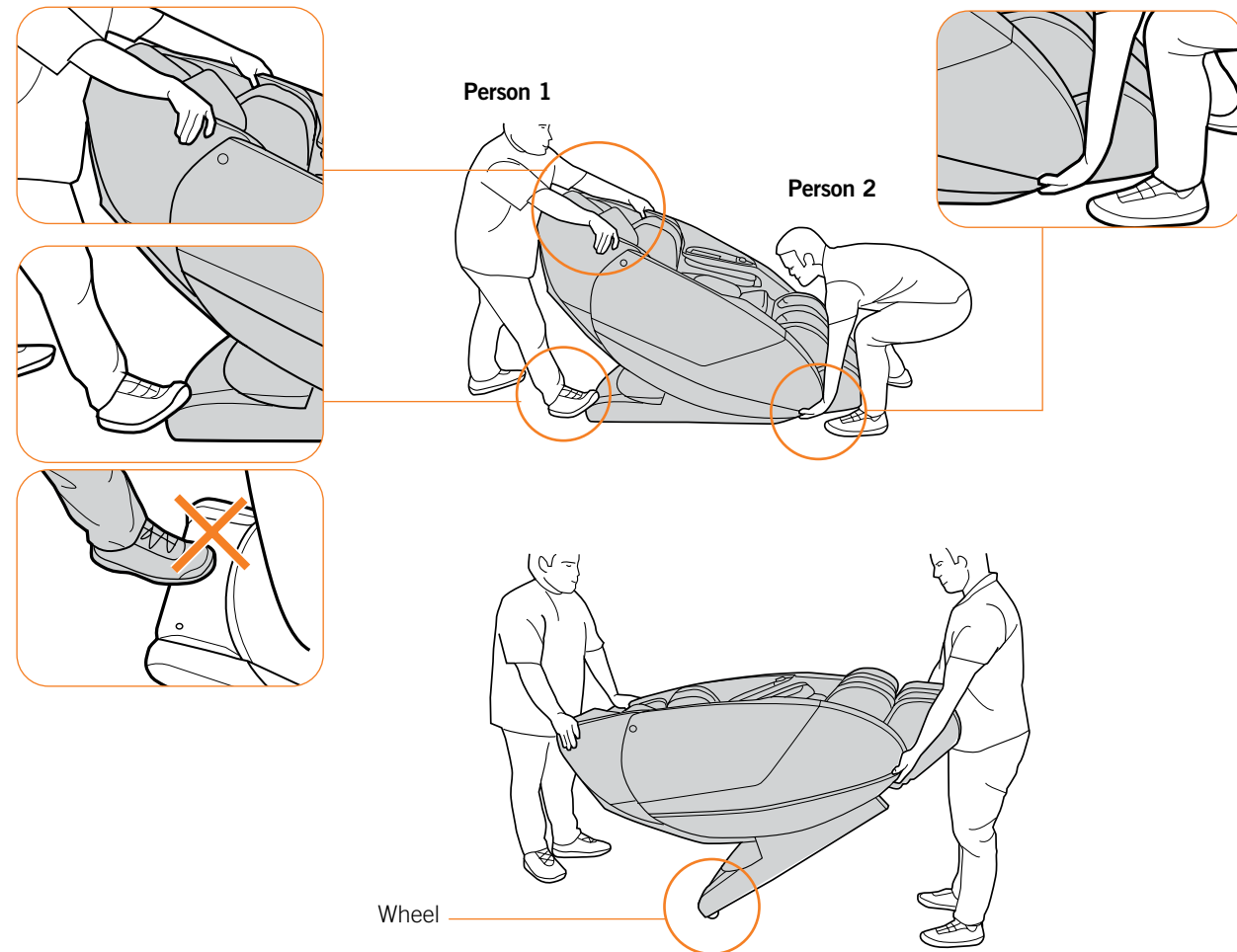

PLUG IN THE CHAIR AND POWER IT ON

1. Plug the power cord into a grounded 120-volt outlet.
2. Turn the power switch on the rear of the chair to ON.

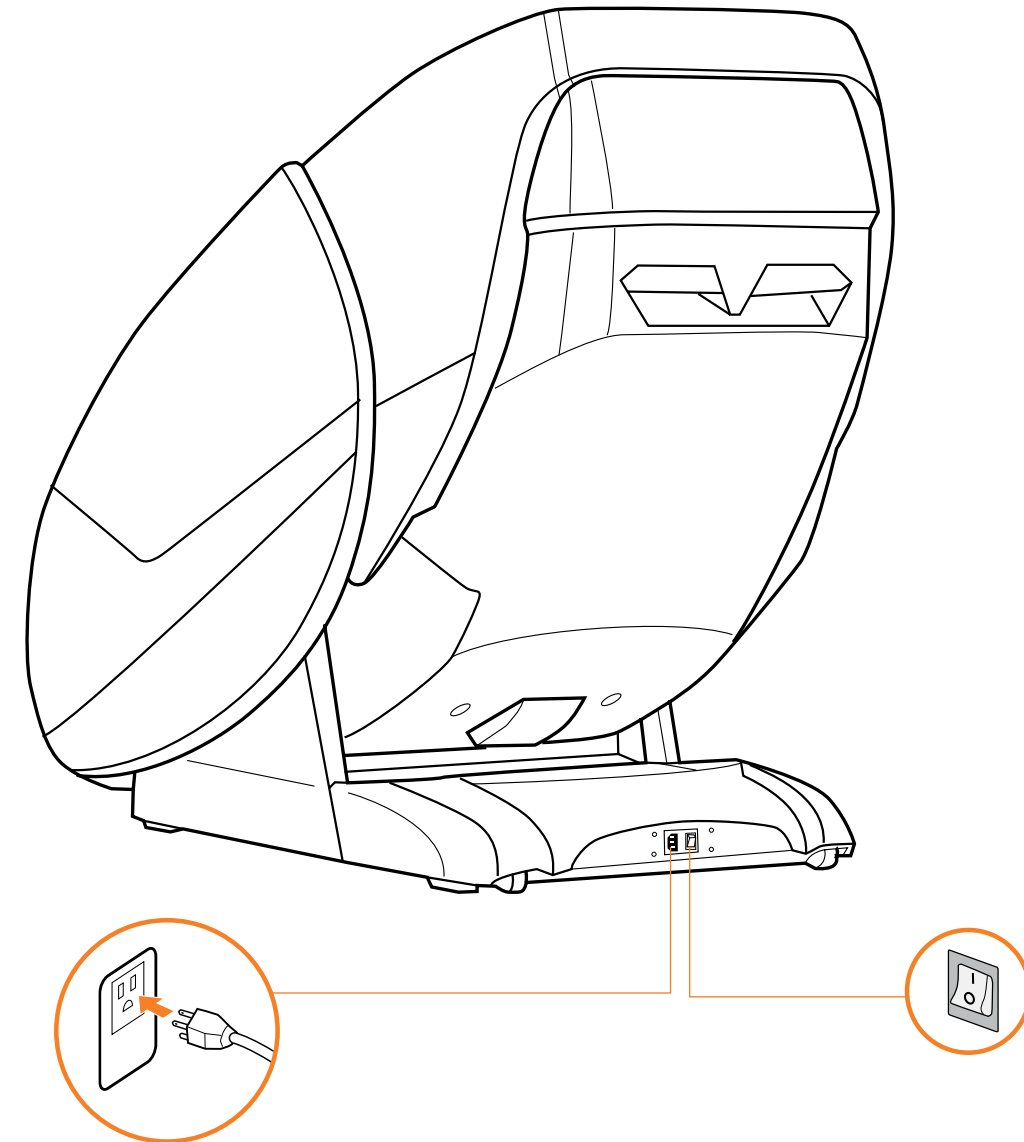

get acquainted

USING THE REMOTE CONTROL

The status screen displays during your massage, providing a quick reference for the following information. This handy display not only shows the current status for each of the settings, but allows you to configure the settings indicated below in orange. Use the up/down navigation buttons to toggle through the settings, use the right/left buttons to adjust them, then use the center navigation ring button to make your selection. **NOTE:** If a setting is grayed out, that setting is not adjustable during the current massage.

MSG SPD — In manual mode, the Kneading, Tap Touch, Percussion, or Knead & Percuss speed

CLDINTSTY — The Cloud Touch intensity (Cloud Touch must be active to set the intensity)

UNDFTSPPD — The underfoot roller speed (rollers must be on to set the speed)

WIDTH — In manual mode, the Tap Touch, Percussion, or Shiatsu horizontal massage range

INTSTY — The back massage intensity (not configurable during Meditation programs)

The active massage program

Lights blue when Bluetooth is set to ON

Lights blue when chair is in ZeroG® position

The active robotic massage technique

Vertical massage range indicator:
 ● - Full
 ● - Zone
 ● - Spot

Lights red if Heat is ON

The amount of time remaining in the current massage session

Illustrates the areas currently being massaged

MENU — Press to display the main menu. When a massage is in progress, press again to display the status screen.

PROGRAMS — Displays the PROGRAMS menu. When an auto program is active, press to toggle among the core auto programs. The active program displays at the top of the status screen.

CLOUD — When the status screen is displayed and Cloud Touch is active, press to toggle through intensity level adjustments. The selected intensity displays in the upper left-hand corner of the screen.

BACK — Press and hold to recline or incline the backrest.

LEGS EXTEND — Press and hold to extend the footrest.

NOTE: During auto programs, the chair automatically measures your legs and adjusts the program accordingly.

POWER / PAUSE / RESTORE
 Press this button:

- To power on the remote.
- To pause the massage and display the following options:
 RESUME - select to resume the massage where you left off.
 POWER OFF - select to stop all functions and restore the chair to the upright position before exiting.

NAVIGATION RING — Press the up / down / left / right buttons to navigate the screens; press the center button to select an option.

POSITION — Use to:

- Adjust the vertical massage range during an auto massage program. See *Adjusting Vertical Massage Range* on page 13.
- Move the massage rollers to the desired position when enjoying a Zone or Spot massage. See *Using Manual Massage Modes* on page 18 for more information. **NOTE:** When pressed during a manual massage, sets the vertical massage range to Spot.

HEAT — Press to toggle the backrest and calf Heat ON and OFF.

LEGS — Press and hold to raise or lower the footrest.

ZeroG® — Press to automatically position the chair in zero gravity, raising your feet above your heart for maximum spine relief.

HORIZON REST — Press twice to position the chair into Horizon Rest, placing your back parallel to the floor for reduction in stress and a sense of calmness.

LEGS RETRACT — Press and hold to retract the footrest.

○ If the chair is not in use for three minutes the controller display automatically shuts down. Press the **POWER / PAUSE / RESTORE** button to resume use.

get acquainted

USING THE FINGERTIP CONTROLS

A convenient control panel on the left-hand armrest puts key functions at your fingertips.

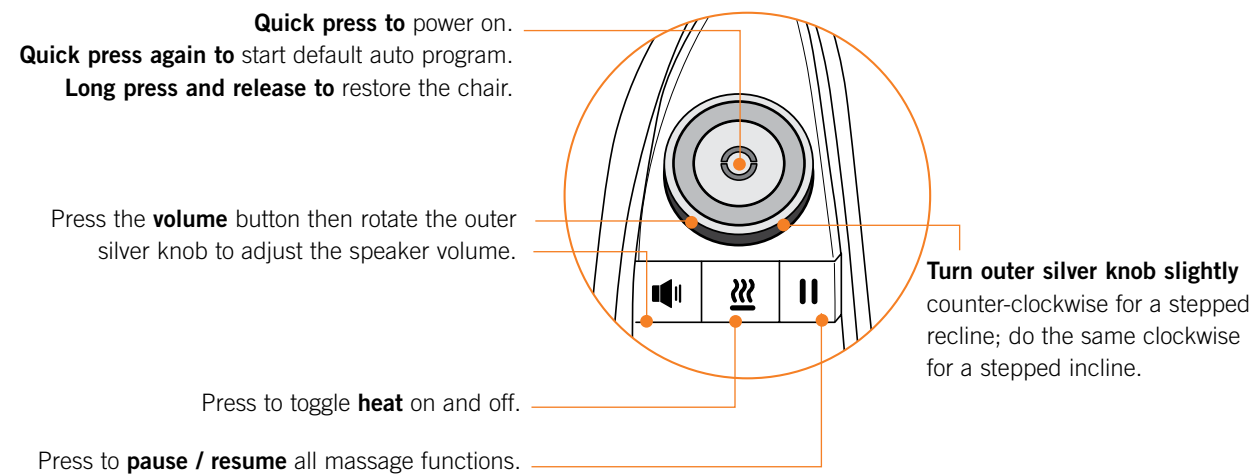

CHARGING YOUR HAND-HELD DEVICE

Use the convenient wireless charging pad or USB port to charge your compatible device while enjoying a massage.

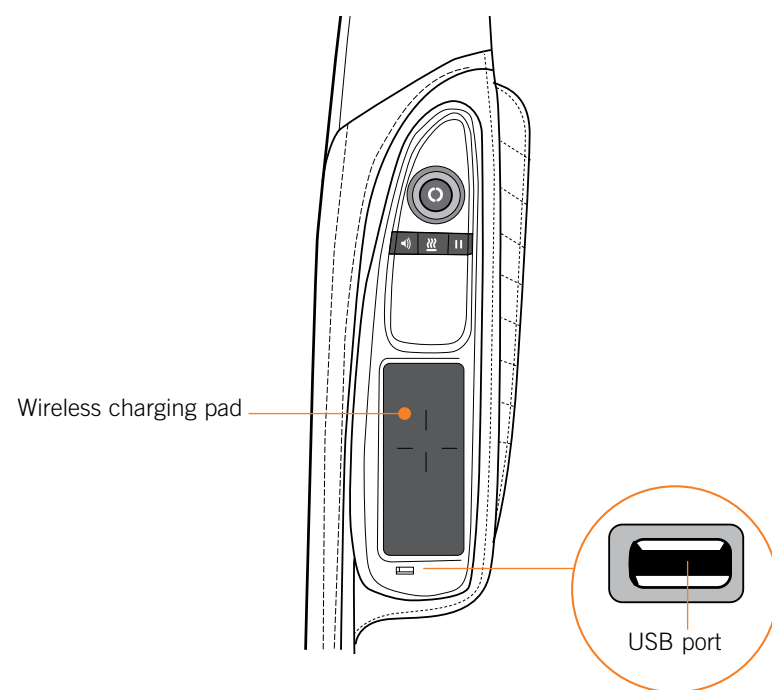

USING THE MAGNETIC REMOTE DOCK

Use the magnetic remote dock to secure the remote and keep it handy.

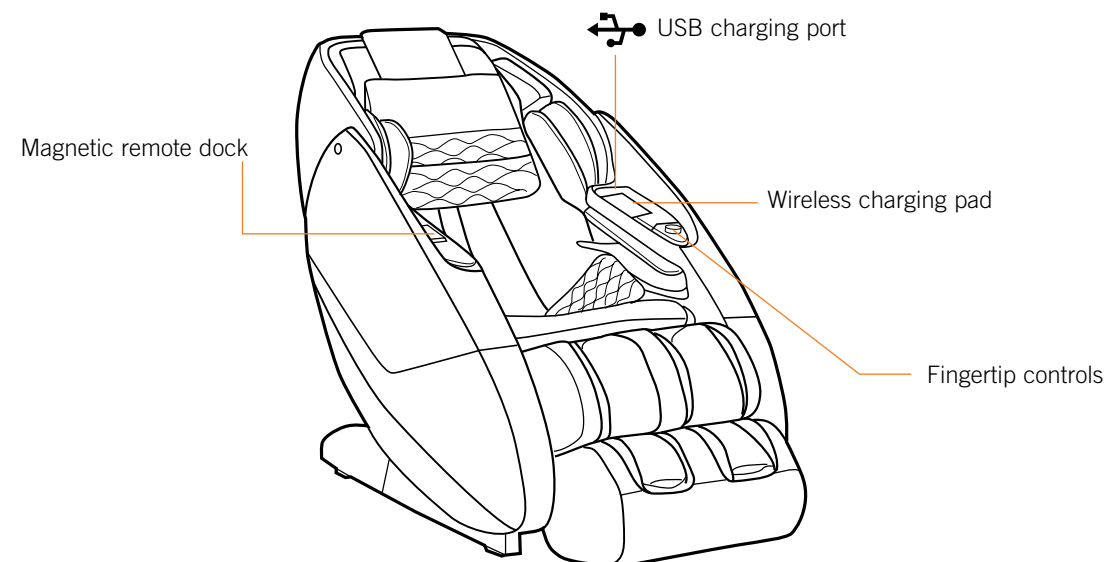
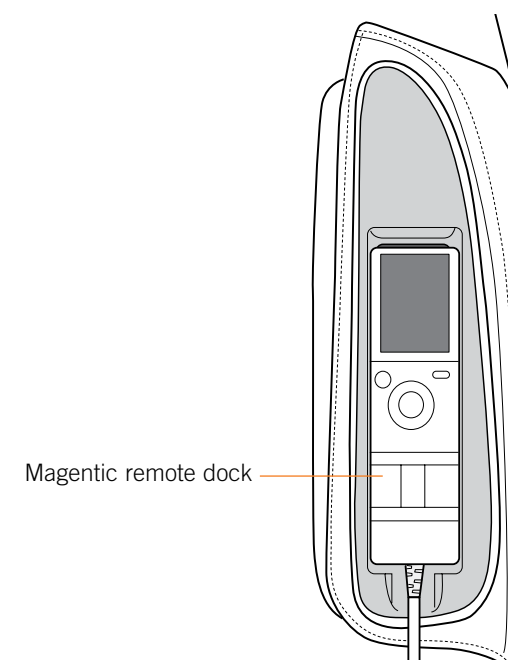

take it easy

The easiest way to enjoy a massage is to simply choose from eight (8) preconfigured auto programs, three (3) YOGA STUDIO programs and 4D PROGRAMS; your Novo Flex offers a simple, soothing solution for every need.

USING THE AUTO PROGRAMS

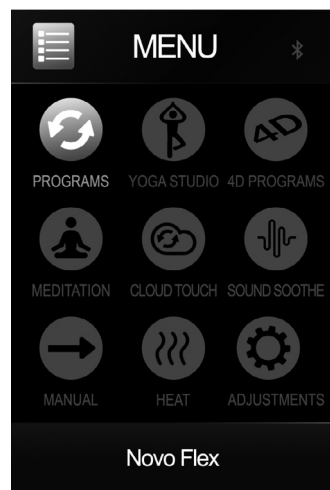

There are eight (8) auto programs in the PROGRAMS menu and three (3) auto programs in the YOGA STUDIO menu.

1. From the **MAIN MENU**, select **PROGRAMS** to display the PROGRAMS menu.



The eight (8) base auto programs are as follows:

- RECOVERY** - Delivers an intense massage to supercharge your day.
- TENSION RELIEF** - Focused on relieving tension throughout the body.
- SHIATSU** - Invigorating, varied massage using a range of intensities for the whole body.
- SWEDISH** - Invigorating massage using soft and medium intensities for the whole body.
- SPORTS** - Invigorating massage starting soft and increasing in intensity for the whole body.
- UPPER BODY** - Focused massage for the neck, shoulders, backs, and arms.
- LOWER BODY** - Focused massage for the feet, calves, thighs, and gluteal region.
- DEMO** - Demonstrates all of the chairs techniques in one short program.

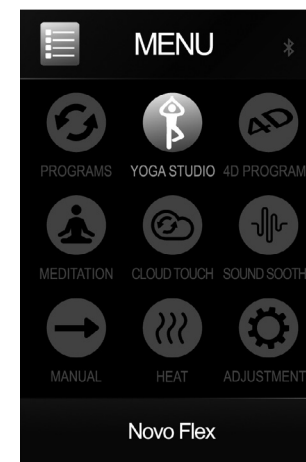

The three (3) YOGA STUDIO programs are as follows:

- ENERGIZE** - Vigorous massage with stimulating percussion, a perfect way to begin your day.
- FLEXIBILITY** - A massage to loose and flex muscles with accompanying air compression in the feet and shoulders.
- STRETCH** - Relaxing massage with a bend and stretch functionality to provide leg and spine extension.

CAUTION: The YOGA STUDIO programs contain a fairly intense stretch component. Hold the remote in your hand the first time you experience a YOGA STUDIO program so that you can stop the massage if the stretch is too intense for you. Also, for a less intense stretch, go to **ADJUSTMENTS**, **STRETCH** and set the stretch mode to **OUT**.

2. Before selecting an auto massage program, make sure your feet are pressed firmly against the bottom of the foot/calf massage wells.

IMPORTANT: Shortly after the massage begins, the foot/calf massager extends/retracts to measure the length of your legs. The program then uses this information to tailor your massage to your leg length. If your feet are not pressed firmly against the bottom rear of the foot/calf massager wells, your leg length cannot be measured, and the program will not function properly (for example, the stretch function will not activate).

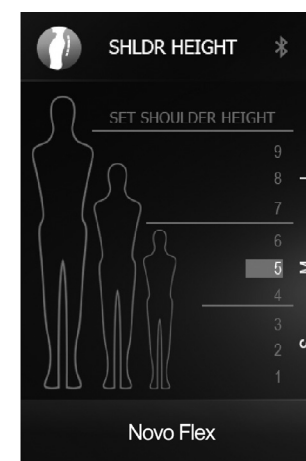

3. Select the desired program. The SHLDR HEIGHT screen displays.
4. Set the shoulder height to the desired position, ranging from small (1) to large (9). Your massage will automatically be mapped to the the selected shoulder height, for maximum effectiveness.

Overall Height	Shoulder Setting
5'11" and up	8 – 9
5'8" – 5'10"	6 – 7
5'3" – 5'7"	3 – 5
5'0" – 5'2"	1 – 2

NOTE: You can access the SHLDR HEIGHT screen during any massage by pressing one of the **POSITION** buttons on the remote control.

take it easy

USING THE 4D PROGRAMS

While 2D massage programs massage vertically and horizontally, and 3D programs add depth, 4D programs take massage one step further to include the dimension of variable speed. Massage strokes speed up and slow down mid-stroke, just like the hands of a professional massage therapist, for the most realistic massage yet!

1. From the **MAIN MENU**, select **4D PROGRAMS** to display the 4D PROGRAMS menu.
2. Choose from the following:

STRETCH - A massage that starts soft and increases to an aggressive intensity.

SWEDISH - A moderate massage using soft to medium intensity.

SHIATSU - A varied massage, using soft, medium and aggressive intensities.

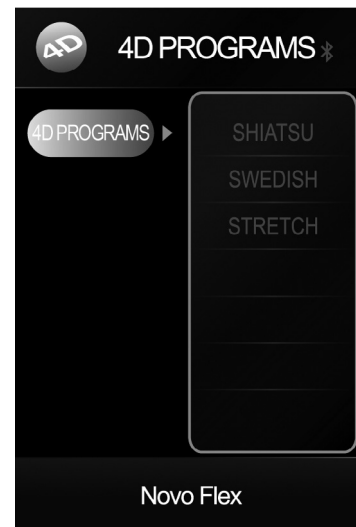
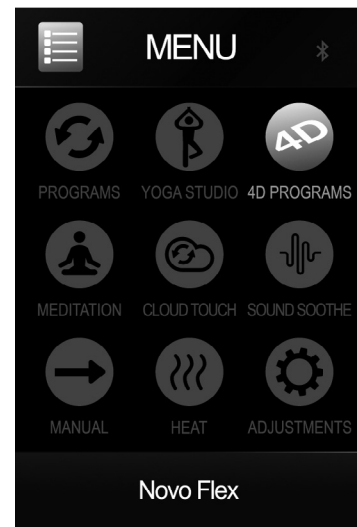

USING THE MEDITATION PROGRAMS

Two (2) meditation programs provide the perfect compliment to any meditation by combining relaxing massage with an immersive Sound Soothe nature track.

1. From the **MAIN MENU**, select **MEDITATION** to display the MEDITATION menu.
2. Choose from the following:

SLEEP - Intense back stretch for deep muscle penetration as you wind down to the sounds of twilight.

CONCENTRATION - Sync your breath with the rhythmic movement of the chair, and let the sounds of melodic wind chimes relax you into deep meditation.

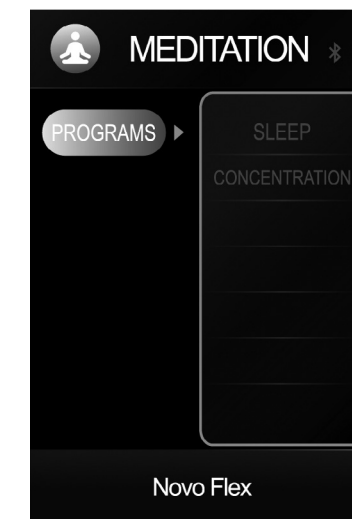
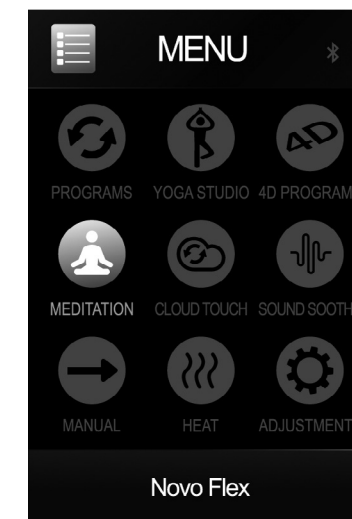

take it easy

USING CLOUD TOUCH ACUPRESSURE

You can enjoy an independent Cloud Touch Acupressure air compression massage, choosing from one or more massage areas and setting the intensity.

NOTE: The CLOUD TOUCH intensity setting also applies to AUTO, MEDITATION, and 4D programs.

1. From the **MAIN MENU**, select **CLOUD TOUCH** to display the CLOUD TOUCH menu.
2. Select **ZONE**, then select the area(s) you wish to activate (the default is FULL), or select OFF to turn the CLOUD TOUCH massage off.



TIP: When the status screen is displayed, press the **CLOUD** button on the remote control to adjust the CLOUD TOUCH intensity. The selected intensity displays next to CLDINTSTY in the upper left-hand corner of the status screen.

You can also use the navigation buttons to adjust the Cloud Touch intensity in the upper left-hand corner. See page 8 for more information.

This setting returns to the default (SOFT) when the chair is powered off and on again.

ENJOY SOOTHING NATURE SOUNDS

You can choose from eight (8) relaxing SOUND SOOTHE nature sounds to accompany your massage.

IMPORTANT: The **BLUETOOTH** setting must be **ON**.

1. From the **MAIN MENU**, select **ADJUSTMENTS** to display the ADJUSTMENTS menu, then scroll down to the second screen.
2. Select **BLUETOOTH** and verify that Bluetooth is set to **ON**.
3. From the main menu select **SOUND SOOTHE**.
4. Select **EXPERIENCE**, press the right navigation button to display the EXPERIENCE menu, then choose the desired nature sounds.



TIP: To control the volume, press the fingertip control volume button on the left-hand control panel, then use the outer silver knob to increase or decrease the speaker volume. You can also adjust the sound level from the **MAIN MENU** by selecting **ADJUSTMENTS**, navigating to the VOLUME option, and then adjusting to one of the settings: **OFF**, **MIN**, **2**, **3**, **4**, and **MAX**

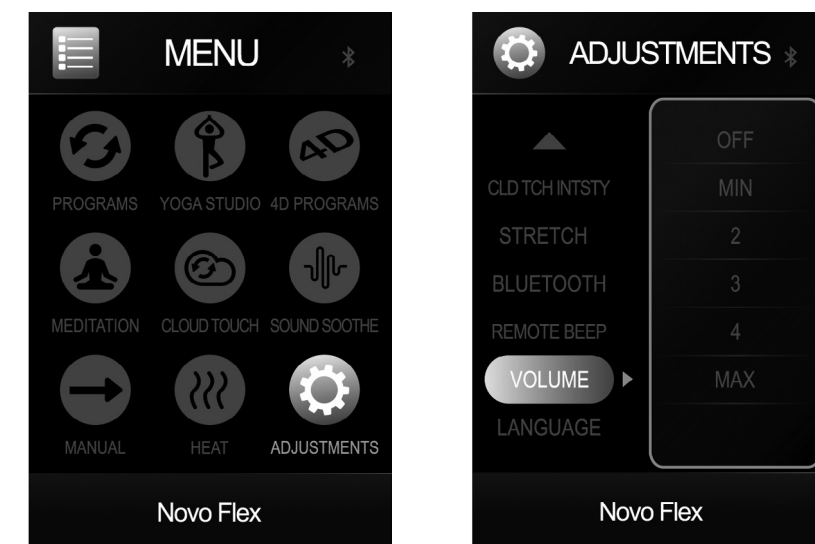

take control

Your Novo Flex also lets you customize your own massage using the **MANUAL** massage modes. Start by choosing from five (5) different robotic massage techniques, then focus your massage range.

USING MANUAL MESSAGE MODE

From the **MAIN MENU**, select **MANUAL** to display the MANUAL message menu. From this menu you can customize your back massage style, focus, width, and speed.

NOTE: Manual mode settings do not affect AUTO, MEDITATION, or 4D programs.

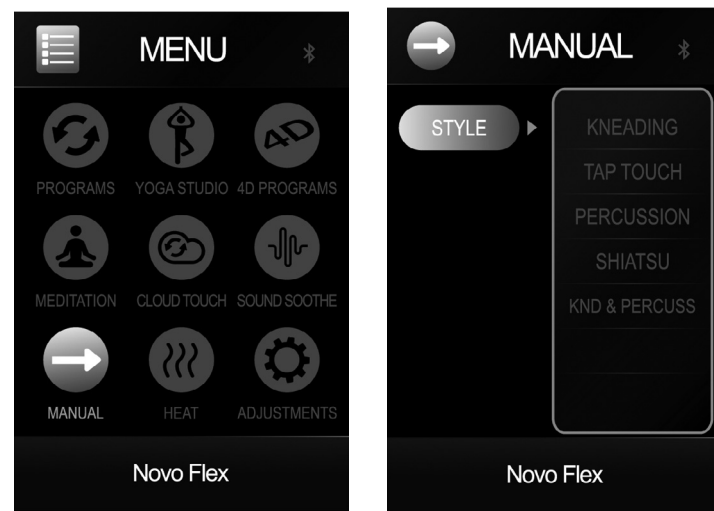

NOTE: You can also configure the manual message style and focus from the status screen. See page 8 for more information.

MENU	OPTION	DESCRIPTION
STYLE	KNEADING	Kneads your back in a small, circular motion on both sides of your spine simultaneously.
	TAP TOUCH	A pulsing and rolling massage.
	PERCUSSION	Alternates rapid-tapping strokes along the spine to stimulate both spinal muscles and spinal joint areas, emulating the percussive massage technique used in sports medicine for deep muscle therapy.
	SHIATSU	Rolls gently up and down your back near your spine.
	KND & PERCUSS	Combines circular kneading motion with rapid-tapping percussion strokes.

ADJUSTING THE MANUAL MESSAGE

Customize your manual message selections to your liking by adjusting several settings. Adjustments can be made when the message status screen is displayed. Use the navigation buttons to select and adjust the options you desire.

MENU	OPTION	DESCRIPTION
MSG SPD		Adjusts the Kneading, Tap Touch, Percussion, and Knead & Percuss massage speed.
WIDTH		Adjusts the horizontal massage range during Tap Touch, Percussion, or Shiatsu massage modes. Options are: WIDE (default), MEDIUM , or NARROW .
	INTSTY	Adjusts the 3D back massage intensity. Options are SOFT , 1 , 2 , 3 , 4 , or STRONG
FOCUS You must select a message STYLE before selecting the message FOCUS .	FULL	Massages your full back.
	ZONE	Focuses your massage in a three-inch zone. Use the POSITION buttons to position the massage zone where you want it.
	SPOT	Massages your back in a single spot. Use the POSITION buttons to position the massage exactly where you need it.

take control

Add backrest and/or calf heat to melt the stress away and set the massage duration for a quick refresh or a full relaxation session.

ADJUSTING THE HEAT

Your Novo Flex has heat in both the backrest and the calf area. To access the heat controls:

1. From the **MAIN MENU**, select **HEAT**.
2. Select **BACK** or **LEG**, then choose **LOW**, **MED**, **HIGH**, or **OFF** (the default is OFF).

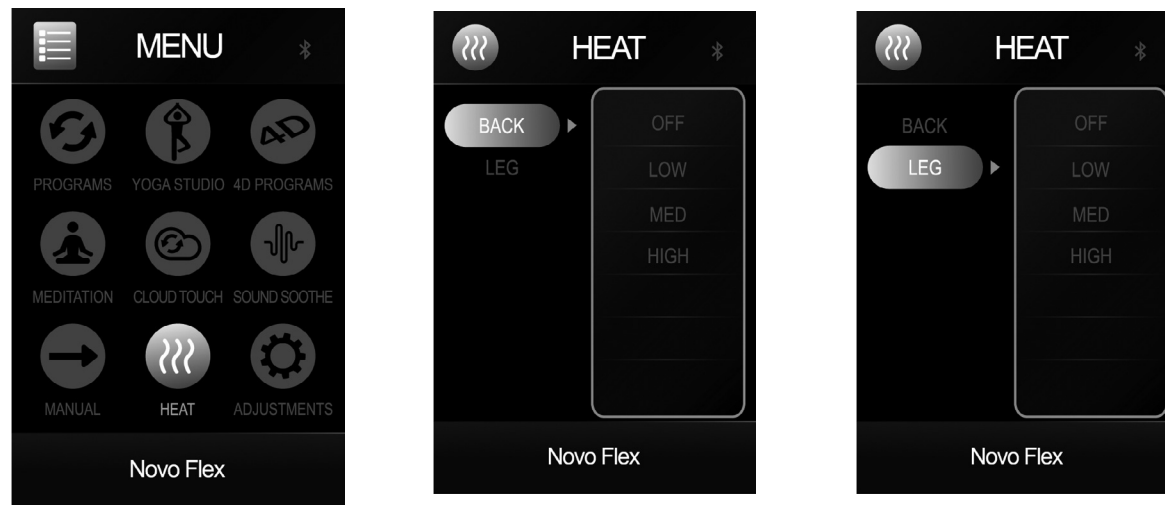

CONFIGURING MESSAGE DURATION

You can set your massage duration to 10 (default), 20, or 30 minutes, from either the SETTINGS screen or the status screen. This setting is saved until you change it, even if the chair is powered off and on again.

1. From the **MAIN MENU**, select **ADJUSTMENTS** to display the ADJUSTMENTS menu.
2. Select **MSG TIME**, then select the desired massage duration.

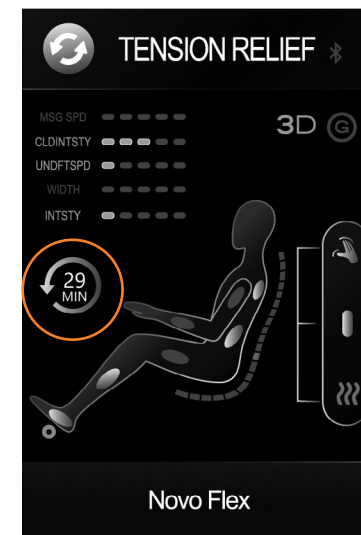
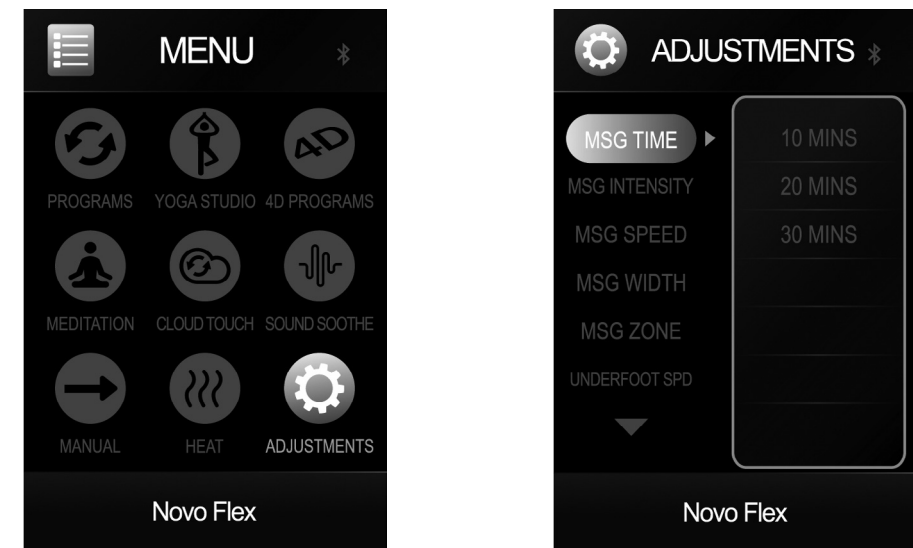

TIP: Press the fingertip control  button on the left-hand control panel or the **HEAT** button on the remote to turn both the backrest and calf massager heat on at a low temperature.

TIP: To set message duration from the status screen, use the up/down navigation buttons to select the message time remaining, then use the left/right buttons to set the desired duration. **NOTE:** If a massage is currently in progress, the selected duration overrides any time remaining in the current massage session.

take control

You can adjust your robotic massage intensity in your back and feet to suit your current need.

SETTING 3D BACK MASSAGE INTENSITY

You can choose from five robotic massage intensity settings, which affect both auto and manual massage programs. This setting returns to the default (SOFT) when the chair is powered off and on again.

NOTE: A massage program must be active before you can select a massage intensity. You cannot set massage intensity during MEDITATION programs.

1. From the **MAIN MENU**, select **ADJUSTMENTS** to display the ADJUSTMENTS menu.
2. Select **MSG INTENSITY**, then select the desired back massage intensity.

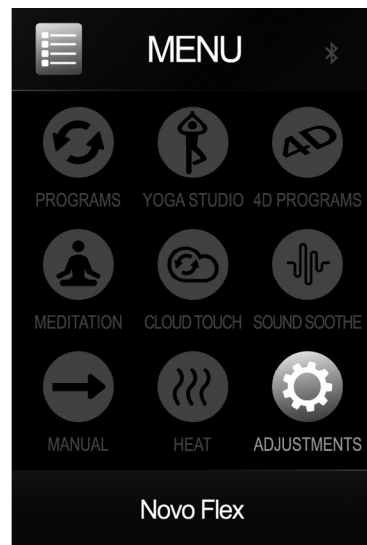

TIP: When the status screen is displayed, use the navigation buttons to configure the intensity (INTSTY) setting in the upper left-hand corner.

SETTING THE UNDERFOOT ROLLER SPEED

You can set the underfoot roller speed to SLOW, MEDIUM, or FAST. You can also turn the rollers OFF. This setting affects both manual and auto massage programs. This setting returns to the default (SLOW) when the chair is powered off and on again.

1. From the **MAIN MENU**, select **ADJUSTMENTS** to display the ADJUSTMENTS menu.
2. Select **UNDERFOOT SPD**, then select **SLOW**, **MEDIUM**, **FAST**, or **OFF**.

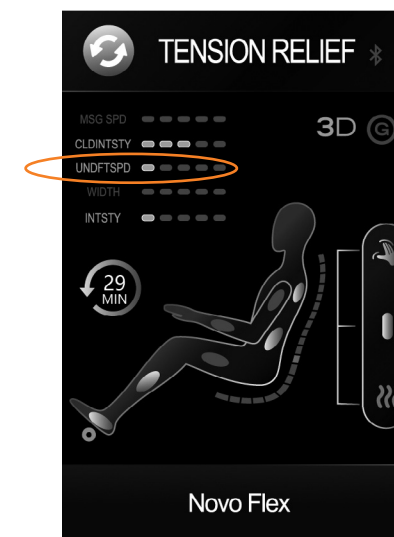
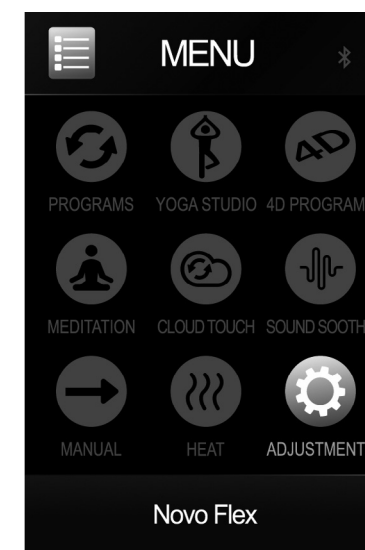

TIP: When the status screen is displayed, use the navigation buttons to configure the UNDFSTPD setting in the upper left-hand corner.

- Foot massage too soft? Remove the softening soles from underneath your feet. Simply open the foot/calf massage well zippers, remove the softening soles from the bottom of the massage wells, then close the zippers.

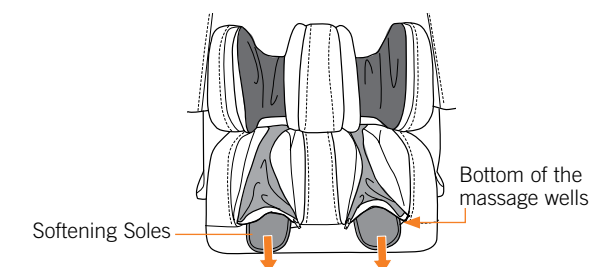

take control

For those programs that include the Stretch feature, you can choose whether to stretch your legs outward or downward. You can also configure the chair's BLUETOOTH setting, which must be ON to use SOUND SOOTHE, and to play music through the chair's speakers.

CONFIGURING AND DISABLING THE STRETCH FEATURE

The YOGA STUDIO, 4D STRETCH, and DEMO programs all include a STRETCH feature. You can set the direction to stretch your legs either OUT or DOWN. You can also turn the STRETCH feature OFF. This setting returns to the default (DOWN) when the chair is powered off and on again.

1. From the **MAIN MENU**, select **ADJUSTMENTS** to display the ADJUSTMENTS menu.
2. Select **STRETCH**, then select the desired setting.

CAUTION: The stretch is fairly intense. Hold the remote in your hand the first time you experience a one of the programs that contains stretch so that you can stop the massage if the stretch is too intense for you. For a less intense stretch, set the STRETCH direction to **OUT**. For a more intense DOWN stretch, push your legs out as far as you can while the footrest is measuring your leg length.



CONNECTING A DEVICE TO THE PREMIUM SOUND SYSTEM

Your massage chair contains built-in speakers, to which you can connect via Bluetooth. It's important to ensure that the BLUETOOTH setting is set to ON before using SOUND SOOTHE or playing music through the chair's speakers. The default BLUETOOTH setting is ON.

1. From the **MAIN MENU**, select **ADJUSTMENTS** to display the ADJUSTMENTS menu.
2. Select **BLUETOOTH**, then verify that it is set to **ON**. The massage chair is now discoverable by your device.
3. Using your device, scan for Bluetooth devices and select **NOVO FLEX** (chair serial number) to connect.
See your device instructions for more information.
4. Enjoy your favorite music along with your favorite massage!



take control

You can choose to view the remote in one of four different languages. You can also turn off the beep you hear whenever you push a remote control button.

SELECTING A LANGUAGE

You can choose to display all interface text in either English (default), Chinese, Korean, or Vietnamese.

1. From the **MAIN MENU**, select **ADJUSTMENTS** to display the ADJUSTMENTS menu.
2. Select **LANGUAGE**, then select the desired language.

If you select a non-English language that you do not understand, follow these steps to return the display to English:

1. Power the chair off, and then on.
2. Select  to display the ADJUSTMENTS screen.
3. Select the sixth option on the screen to display the four languages on the right-hand side of the screen.
4. Select **EN** to restore the display to English.

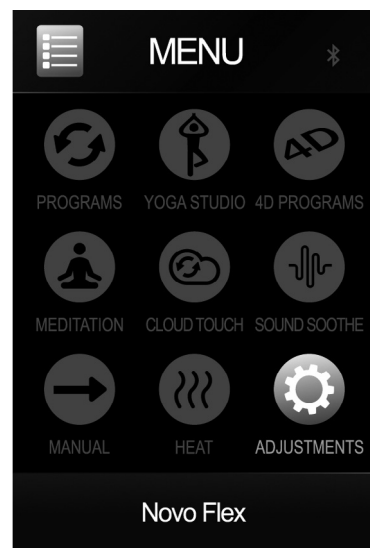

DISABLING / ENABLING REMOTE NAVIGATION SOUND

You can choose whether or not to hear a beep when you push remote control buttons. This setting is saved until you change it, even if the chair is powered off and on again.

1. From the **MAIN MENU**, select **ADJUSTMENTS** to display the ADJUSTMENTS menu, then scroll down to the second screen.
2. Select **REMOTE BEEP**, then select **ON** (default) or **OFF**.

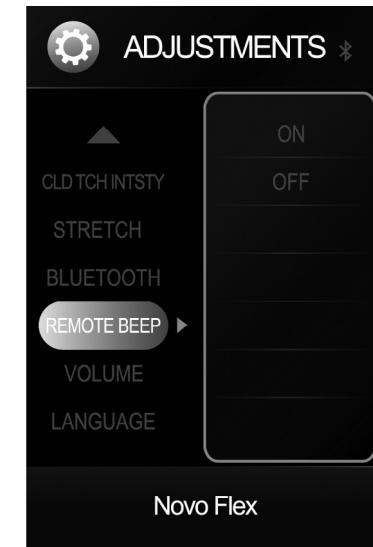
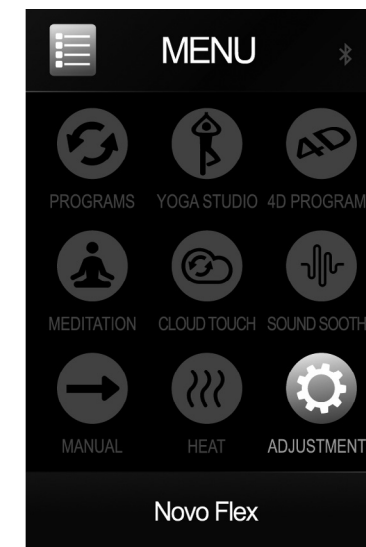

care and maintenance

To keep your product working and looking its best, please follow these simple care guidelines.

WARNING:

1. Be sure to disconnect the power cord from the electrical outlet before cleaning.
2. When cleaning the controller or power switch, use a dry cloth only. Never use a damp cloth to clean the controller or power switch.
3. Be sure to test any cleaning solution on a small, inconspicuous part of the product to ensure that the color does not fade prior to using the solution on the entire product surface.
4. Do not use benzene, thinner or any other solvents on your product.

Cleaning Code Standard: W

To maintain your Human Touch product in optimum condition, dust it frequently and/or vacuum it with a soft brush vacuum extension. If your product becomes dirty, use a water-based upholstery cleaner only. To treat stains, spot clean with an upholstery shampoo or a mild detergent foam. To clean the foot/calf massage well inserts, remove the inserts from the chair, hand-wash with a mild detergent, then line dry.

Maintenance and Repair:

1. The mechanics of this product are specially designed and constructed to be maintenance free. No periodic lubrication or servicing is required.
2. Your chair should only be serviced by an authorized service center.
3. Replace the four 9V batteries that power the battery backup system after each use or once a year if unused.

Use and Storage Environment:

1. When not in use for a long period of time, we recommend that the chair be covered, the power cord be coiled and that the unit be placed in an environment free of dust and moisture.
2. Do not store near heat or open flame.
3. Do not leave this product exposed to direct sunlight for long periods of time. This may cause fading or damage.
4. Do not use or store in extreme temperatures; product stored in cold temperatures may require 48 hours at room temperature to function properly.
5. Product should be used and stored in an environment with non-condensing humidity ranging from 10 to 80%; excessive humidity will damage the mechanics.

Miscellaneous:

1. Foreign objects should not be inserted between the massage nodes or the unit housing.
2. Care should be taken not to overload the unit.

having trouble?

Your Novo Flex massage chair is a sophisticated combination of mechanics, electronics, and software working together to give you the ultimate massage. With such complexity comes opportunity for what we like to call massage chair “confusion.” So, should your massage chair exhibit any abnormal behavior, please do the following to fully reset the chair:

1. Press the **POWER / PAUSE / RESTORE** button on the remote, then select **POWER OFF** to restore the chair to the upright position.
2. Turn the chair’s power switch (on the rear of the chair) to Off.
3. Unplug the chair from the power source.
4. Wait 30 seconds.
5. Plug the chair back into the power source, then turn the power switch back On.

If your chair has no power:

1. **Check the power cord** - Make sure the power cord connection to the chair is secure and that the power cord is not damaged.
2. **Check the wall outlet** - Plug a known working device into the outlet to ensure the outlet is working.
3. **Replace the fuse** - Use a flat-head screwdriver to turn the fuse holder (located next to the power switch) counter-clockwise until it pops out. Replace the fuse with one of the spare fuses that came with your chair, or any 250V, 5A fuse.

Just like with any other electronics, this simple reset sequence will resolve many issues. If, however, your issue remains, please do the following before contacting our customer experience team (this will help us help you much more quickly):

1. Locate the serial number on label on the back of your chair and write it down.
2. Locate your proof of purchase, as we will need it to process any warranty claim.
3. Write down the specific steps you took before experiencing the problem. For example: “I sat down in the chair, then I selected Cloud Touch on the remote, then I selected Foot/Calf, then I heard a loud noise that is not normal.”
4. Now you’re ready to contact us!

Having Trouble? Contact our Customer Experience team at **800-355-2762**,
Monday – Thursday 7 AM to 4:30 PM PST, Friday 7 AM to 3:30 PM
or **csadmin@humantouch.com**

Specifications*

Operating Voltage:	AC 110-120 V
Power Consumption:	1.0 A
USB Port:	5 V, 2 A
Wireless Charging:	10 A
Chair Size (Upright):	63" L x 34" W x 47" H
Chair Size (Reclined):	74" L x 34" W x 33" H
Require Recline Clearance:	8"
Product Weight:	282 lb
Maximum Load Weight:	285 lb

**Specifications are subject to change without prior notice.*



humantouch.com
800 355-2762



Fauteuil de massage Human Touch^{MD}
mode d'emploi et d'entretien

Enregistrez votre produit **EN LIGNE** dès maintenant

www.humantouch.com/register

Enregistrez votre produit **EN LIGNE** dès maintenant

www.humantouch.com/register



Grâce à une expérience de plus de quatre décennies, Human Touch s'est établi comme un chef de file de l'industrie en changeant la vie de ses clients grâce à des produits et services qui les aident à se sentir mieux, à performer davantage et à être à leur meilleur. Élaborés en collaboration avec des experts du domaine médical et de l'industrie, nous offrons des produits qui allient une technologie brevetée, le savoir-faire et une ergonomie intelligente avec une conception supérieure : le soulagement thérapeutique pour tous.

Nos fauteuils de massage, nos fauteuils inclinables PerfectChair^{MD} et notre gamme de solutions innovantes possèdent tous les mêmes attributs en matière de convivialité, de souci de la performance et de la qualité, en plus d'une conception qui s'adapte à la plupart des modes de vie. Ces qualités sont très appréciées de nos clients et nous méritent de nombreuses reconnaissances et de nombreux prix dans l'industrie. Ainsi, Human Touch permet aux gens de vivre en meilleure santé, avec plus de vitalité, que ce soit au niveau professionnel ou personnel, au quotidien. Alors que de plus en plus de gens prennent conscience des bienfaits du mieux-être, Human Touch élargit son leadership de marque et offre des solutions dont tous peuvent profiter.

humantouch.com



Enregistrez votre produit à www.humantouch.com pour qu'il figure dans notre système, ce qui simplifiera le processus de la garantie, si jamais vous en aviez besoin.

HUMAN TOUCH[®] **NOVO FLEX** FAUTEUIL DE MASSAGE

Vous ne rêvez pas.
C'est bien vous, à **votre meilleur.**
Votre esprit à son plus vif.
Votre corps rajeuni.
Votre âme dynamisée.
Voici la série **Human Touch^{MD} Ascent.**

Le Novo Flex captive grâce à son design flexible monocorps offrant un massage tridimensionnel le long de la totalité de votre colonne et jusqu'à vos cuisses. Faites l'expérience de la fonctionnalité « plier et étirer » novatrice alors que le Novo Flex s'allonge dans la position Horizon Rest pour un permettre un soulagement et une récupération maximum. Profitez des programmes Meditation qui combinent une bande sonore apaisante à votre massage pour vous aider à vous concentrer sur votre respiration et à atteindre un nouvel état d'être détendu. Pour détendre les muscles et aider à soulager la douleur, les programmes de Yoga Studio utilisent une pression et un étirement en profondeur.

Laissez-vous aller à une immersion complète dans la mélodie enveloppante de votre musique favorite en connectant les haut-parleurs Bluetooth intégrés, ou écoutez l'une des huit pistes sonores intégrées Sound Soothe inspirées de la nature et sentez le stress se dissiper simplement de votre corps. Téléchargez l'application intuitive Human Touch sur votre appareil Android ou iOS et soudainement votre téléphone devient une élégante télécommande pour le fauteuil.



MATIN ET SOIR, SALUEZ LA JOURNÉE AVEC UN FAUTEUIL DE MASSAGE HUMAN TOUCH^{MD} DE LA SÉRIE ACCENT ET CONCRÉTISEZ VOTRE PLEIN POTENTIEL.

consignes de sécurité

CONSIGNES DE SÉCURITÉ IMPORTANTES

Lorsque vous utilisez un appareil électrique, vous devez toujours suivre les précautions de base suivantes :

Lisez toutes les instructions avant d'utiliser cet appareil.



DANGER : Afin de réduire les risques d'électrocution :

Débranchez toujours cet appareil de l'alimentation électrique dès que vous avez fini de l'employer et avant de le nettoyer.



MISE EN GARDE : Afin de réduire les risques de brûlure, d'incendie, d'électrocution ou de blessure :

- Tenez vos mains et vos doigts éloignés du mécanisme de massage et des rouleaux lorsqu'ils sont en marche. Si vous touchez au mécanisme, les rouleaux risquent de se comprimer et de vous blesser.
- Si le cordon d'alimentation est endommagé, il doit être remplacé par le fabricant, son représentant de service ou un technicien qualifié afin d'éviter tout danger.
- Un appareil ne devrait jamais être laissé sans surveillance lorsqu'il est branché. Débranchez l'appareil de l'alimentation lorsque vous ne l'employez pas et avant d'y insérer ou d'en retirer des pièces.
- Ne faites pas fonctionner cet appareil avec une couverture ou sous un oreiller. Une surchauffe pourrait survenir et causer un incendie, une électrocution ou des blessures.
- Une surveillance étroite est nécessaire lorsque ce fauteuil est employé près ou par des enfants ou des personnes handicapées. Gardez les enfants à l'écart du repose-pied déployé (ou autres pièces semblables).
- Employez ce fauteuil à ce pour quoi il a été conçu, tel que décrit dans ce guide. Employez uniquement les accessoires recommandés par le fabricant.
- N'employez jamais ce produit si son cordon ou sa fiche d'alimentation sont endommagés, s'il ne fonctionne pas correctement, s'il a été échappé ou endommagé ou s'il a été immergé. Retournez ce fauteuil à un centre de service pour examen et réparation.
- Ne transportez pas cet appareil en tirant sur son cordon d'alimentation. N'utilisez pas le cordon d'alimentation comme une poignée.
- Éloignez toujours le cordon d'alimentation de toute source de chaleur.
- Ne faites jamais fonctionner ce fauteuil si ses trappes d'aération sont obstruées. Maintenez les trappes d'aération exemptes de peluche, de cheveux et de substances semblables.
- N'échappez pas et n'insérez jamais aucun objet dans aucune ouverture.
- N'employez pas ce fauteuil à l'extérieur.
- Ne faites pas fonctionner dans un endroit où on utilise des produits à bombe aérosol (vaporisateur) ou dans un endroit où de l'oxygène est administrée.
- Pour débrancher, mettez toutes les commandes à la position O (arrêt) et retirez la fiche de la prise.
- Ne massez aucune partie du corps qui soit enflée, inflammée ou présentant des éruptions.
- Ne massez pas vos jambes si vous souffrez de douleurs idiopathiques.
- N'employez pas cet appareil sur une surface humide ou lorsqu'une partie de votre corps est en contact avec une structure de plomberie ou autre structure similaire.
- Ne branchez cet appareil qu'à une prise correctement mise à la terre. Consultez les INSTRUCTIONS DE MISE À LA TERRE.
- N'employez pas ce fauteuil s'il émet un bruit plus élevé que le son normal.
- Ne vous mettez pas debout sur l'appareil. N'utilisez cet appareil qu'en position assise.
- Utilisez les surfaces chauffantes avec précaution. Risque de brûlures graves. N'utilisez pas cet appareil sur une zone épidermique sensible ou si vous souffrez de mauvaise circulation sanguine. Ce produit peut être dangereux s'il est utilisé par des enfants ou des personnes handicapées sans surveillance.

Consignes de sécurité

- Nous recommandons le port de vêtements confortables pour l'emploi de ce produit.
- Une position détendue est nécessaire afin de bénéficier des avantages de ce fauteuil. Ne mettez jamais de pression sur aucune partie de votre corps reposant sur le dossier lorsque que les rouleaux sont en mouvement.
- Si vous éprouvez un inconfort anormal lorsque vous employez ce produit, éteignez-le immédiatement et cessez son emploi. Consultez votre médecin.
- Ne vous assoyez pas sur le système de commande.
- Ne tirez pas sur le cordon d'alimentation.
- Si vous employez ce produit après une période de rangement prolongée, vérifiez son bon fonctionnement au préalable.
- Assurez-vous toujours qu'aucun obstacle ne se trouve derrière le fauteuil. Assurez-vous de disposer d'un espace suffisant pour incliner le fauteuil.

CONSERVEZ CE MODE D'EMPLOI

Ne réparez pas ce fauteuil vous-même.

Ce fauteuil est conçu pour un usage personnel au foyer. Tout usage à des fins commerciales annulera la garantie.

Consignes de mise à la terre :

Ce fauteuil doit être branché sur un circuit avec mise à la terre. En cas de mauvais fonctionnement ou de bris, la mise à la terre réduit le risque d'électrocution en permettant au courant électrique d'emprunter le chemin offrant le moins de résistance. Ce fauteuil est pourvu d'un cordon d'alimentation doté d'un conducteur et d'une fiche de mise à la terre. La fiche doit être branchée dans une prise correctement installée et mise à la terre conformément aux ordonnances et aux codes locaux.



DANGER : Un branchement inadéquat du conducteur de mise à la terre entraîne un risque d'électrocution. Consultez un électricien ou un technicien qualifié si vous n'êtes pas certain que ce fauteuil soit correctement mis à la terre. Ne modifiez pas la fiche accompagnant le fauteuil – si elle ne s'insère pas dans la prise, faites installer une prise appropriée par un électricien qualifié.

Ce produit est destiné à une utilisation sur un circuit nominal de 120 V et dispose d'une fiche mise à la terre qui ressemble à la fiche illustrée dans l'illustration A. Assurez-vous que le produit est branché à une prise dont la configuration convient à la fiche. N'utilisez aucun adaptateur avec ce produit.

Pour tous les produits dotés d'un cordon d'alimentation mis à la terre :

Méthodes de mise à la terre :

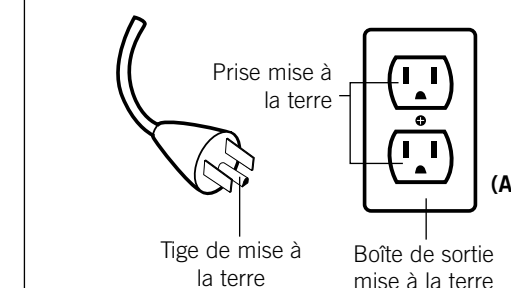

Mise à la terre :

ce fauteuil de massage est un appareil électrique de niveau 1. Assurez-vous d'utiliser une alimentation à trois broches et que la tige est entièrement insérée dans une prise mise à la terre pour éviter une fuite électrique, une décharge électrique et d'autres effets négatifs potentiels pendant l'utilisation.



Cet appareil est conforme à la Partie 15 du règlement de la FCC. L'utilisation de l'appareil est assujettie aux deux conditions suivantes : (1) Cet appareil peut causer des interférences nuisibles, et (2) il doit accepter toute interférence reçue, y compris les interférences qui pourraient causer un fonctionnement indésirable.



MISE EN GARDE : Ce fauteuil est doté d'un dispositif de réinitialisation thermique de protection. Il s'agit d'une caractéristique de sécurité supplémentaire installée afin de vous protéger contre la surchauffe du fauteuil. Si le fauteuil s'arrête soudainement et que vous ne pouvez le remettre en marche, mettez le bouton d'alimentation générale, situé à l'arrière du fauteuil, à la position d'arrêt. Attendez au moins 30 minutes avant de le remettre en marche. Si vous n'éteignez pas le fauteuil, il pourrait se remettre en marche inopinément une fois le dispositif refroidi.

préparez-vous

Ouvrez la boîte

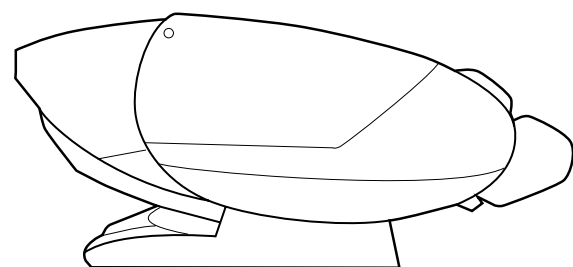

Chaise



Carte concierge



Manuel d'entretien et d'utilisation

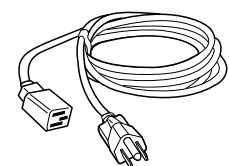

Cordon d'alimentation



Fusibles de rechange (2)
250 V; 5A



Conditions de la garantie

PIÈCES DE SERVICE

REMARQUE : la chaise est livrée entièrement assemblée, les outils sont fournis pour les techniciens de livraison et de service, veuillez les conserver.

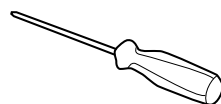

Tournevis à tête cruciforme



Clé hexagonale à bille de 6 mm

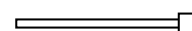

attache autobloquante

L'assemblage du fauteuil est aisé. Il vous suffit de brancher le cordon d'alimentation et voilà!

CHOISISSEZ UN EMPLACEMENT

Lorsque vous décidez de l'endroit où placer votre Novo Flex, considérez les aspects suivants :

- Placez l'appareil sur une surface plane, à l'abri des rayons directs du soleil ou de toute autre source directe de chaleur (pour éviter la décoloration).
- Si vous désirez placer l'appareil sur une surface dure, il est recommandé de le poser sur une moquette ou un tapis doux, afin d'éviter d'endommager le plancher (minimum 121,9 cm x 71,1 cm).
- Pour accommoder le repose-pied lorsqu'il est déployé, assurez-vous que la zone à l'avant du fauteuil est dégagée d'au moins 20 cm.
- Pour s'assurer que le fauteuil ne frappe pas le mur lors de l'inclinaison, assurez-vous qu'il existe un dégagement de 20 cm derrière celui-ci.

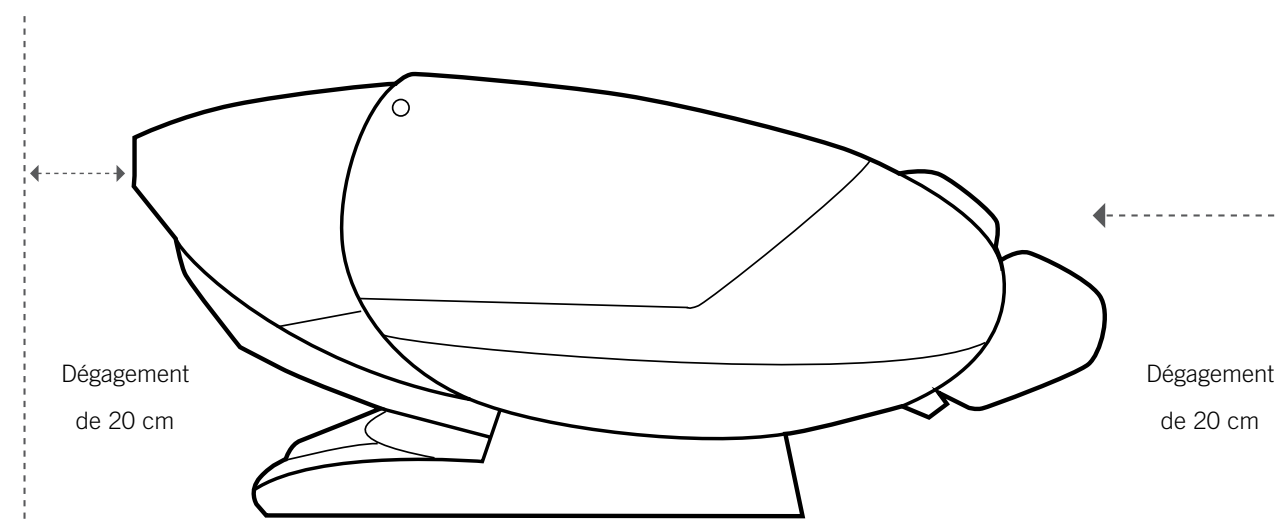

préparez-vous

DÉPLACEZ LE FAUTEUIL À L'ENDROIT DÉSIRÉ

MISE EN GARDE : Pour éviter de vous blesser et d'endommager le produit, faites en sorte que deux personnes ou plus déplacent le fauteuil.

1. Personne 1 : Saisissez les côtés de la housse de tête, à côté de l'oreiller.
Personne 2 : Saisissez la poignée en dessous de l'avant du panneau latéral, de chaque côté du masseur pour les pieds et les jambes.
2. Personne 1 : Avec le pied sur le bord de la housse inférieure, tirez vers l'arrière et poussez vers le bas sur l'appui-tête pour faire tourner le fauteuil sur ses roues.
Personne 2 : Soulevez l'avant du fauteuil.
3. Roulez le fauteuil sur ses roues de déplacement jusqu'à l'endroit souhaité.
4. Abaissez délicatement le fauteuil sur le plancher.

MISE EN GARDE : Le fauteuil ou le plancher risquent d'être endommagés si vous échappez l'avant du fauteuil.

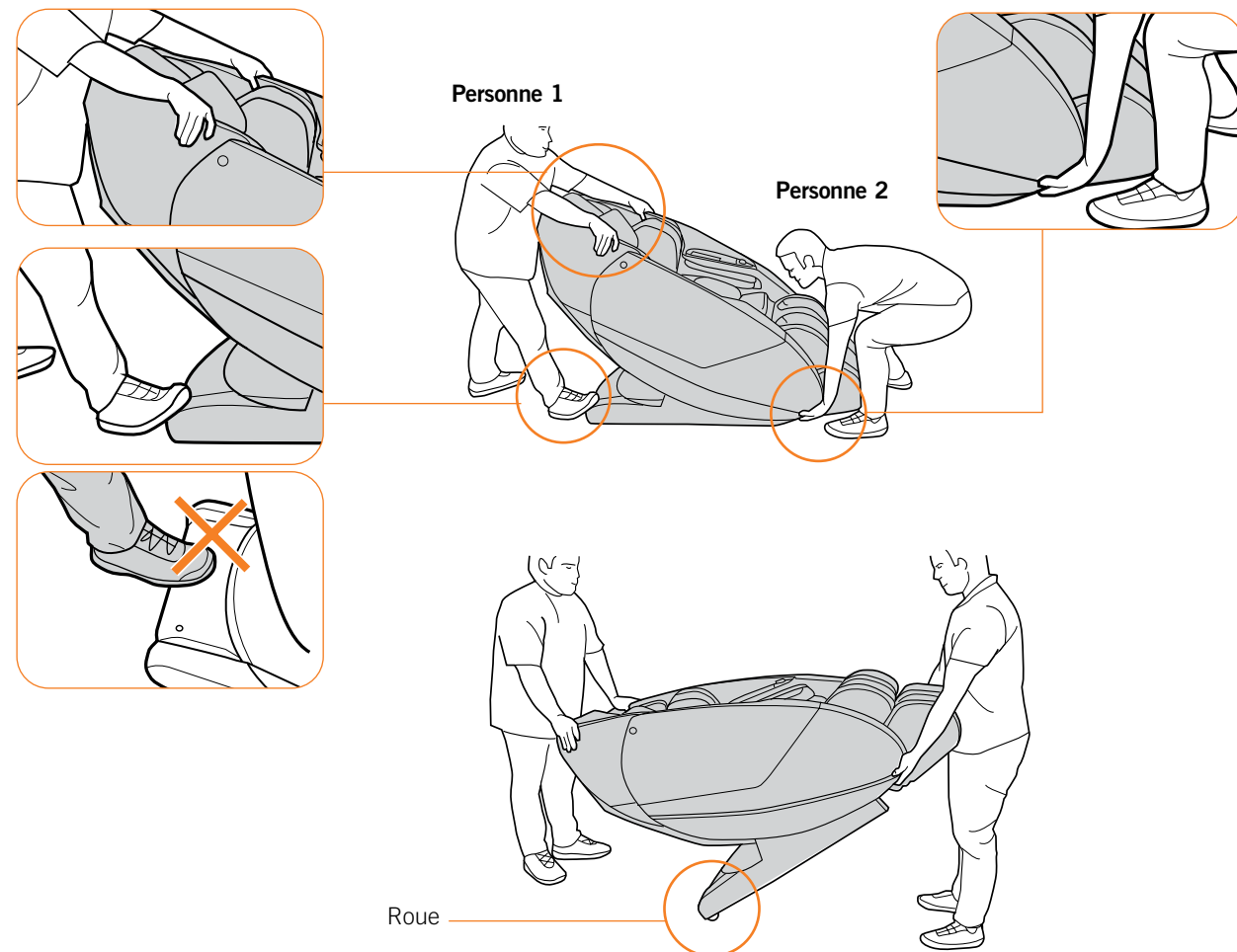

BRANCHER LE FAUTEUIL ET LE METTRE EN MARCHÉ

1. Branchez le cordon d'alimentation dans une prise de 120 volts mise à la terre.
2. Mettez l'interrupteur à l'arrière du fauteuil en position de marche (ON).

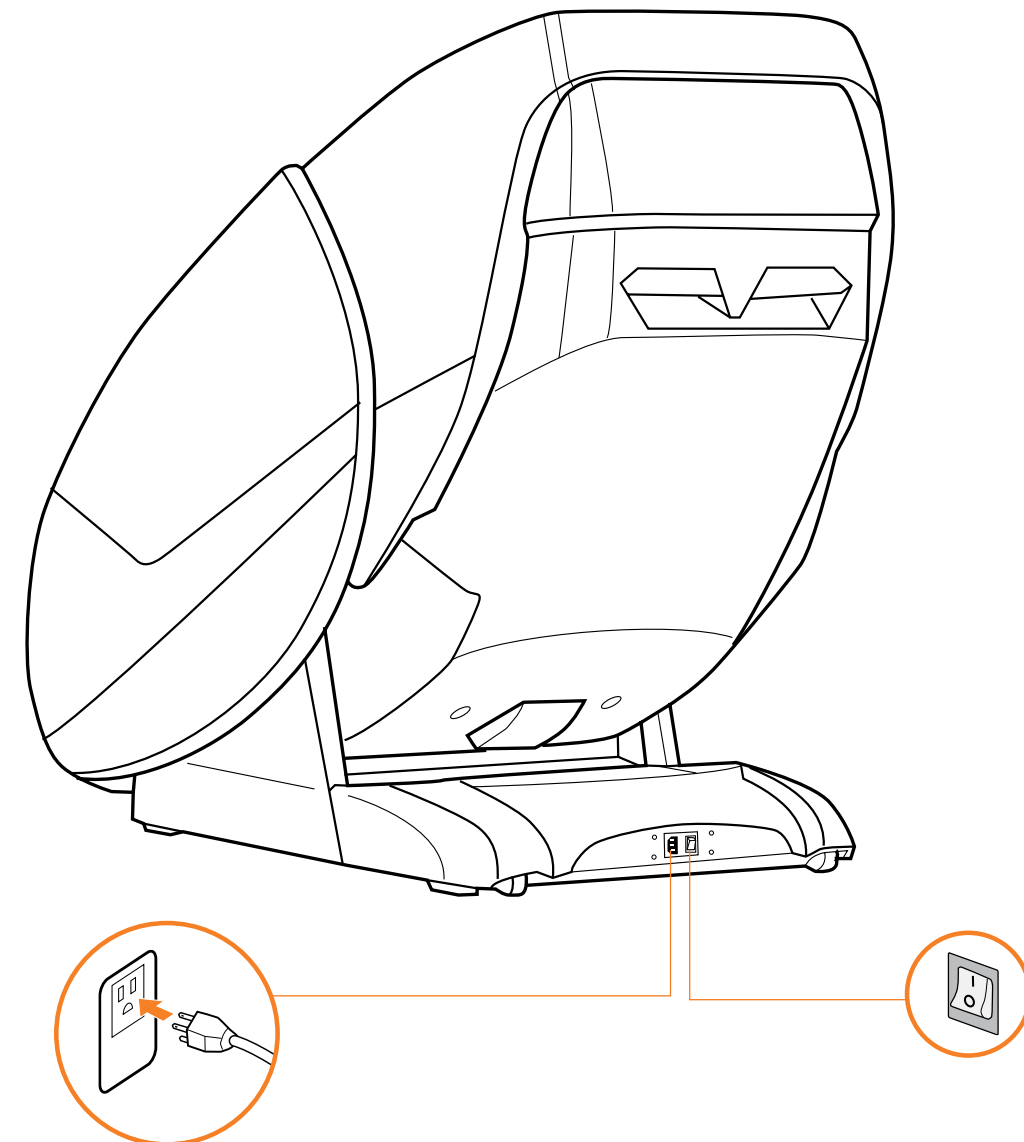

Se familiariser

UTILISATION DE LA TÉLÉCOMMANDE

L'écran d'état s'affiche pendant votre massage et vous fournit une référence rapide pour obtenir les renseignements qui suivent. Non seulement cet écran pratique montre l'état actuel pour chacun des réglages, mais il vous permet de configurer les réglages indiqués ci-dessous en orange. Utilisez les boutons de navigation vers le haut/bas pour basculer entre les réglages, utilisez les boutons droit/gauche pour les ajuster, puis utilisez le bouton circulaire de navigation central pour effectuer votre sélection.

REMARQUE : si un réglage est grisé, cela signifie qu'il n'est pas ajustable pendant le massage en cours.

MSG SPD — En mode manuel, la vitesse de pétrissage, tapotement, percussion ou pétrissage et percussion

CLDINTSTY — L'intensité de Cloud Touch (Cloud Touch doit être actif pour pouvoir régler l'intensité)

UNDFTSPPD — Il s'agit de la vitesse des rouleaux sous les pieds (pour pouvoir en régler la vitesse, les rouleaux doivent être activés)

WIDTH (largeur) — En mode manuel, il s'agit de la portée horizontale de massage en utilisant la technique par tapotement, percussion ou shiatsu

INTSTY — Il s'agit de l'intensité du massage du dos (il n'est pas possible de configurer cette option pendant les programmes de méditation)

Le temps restant dans la séance de massage actuelle

Illustre les zones en cours de massage

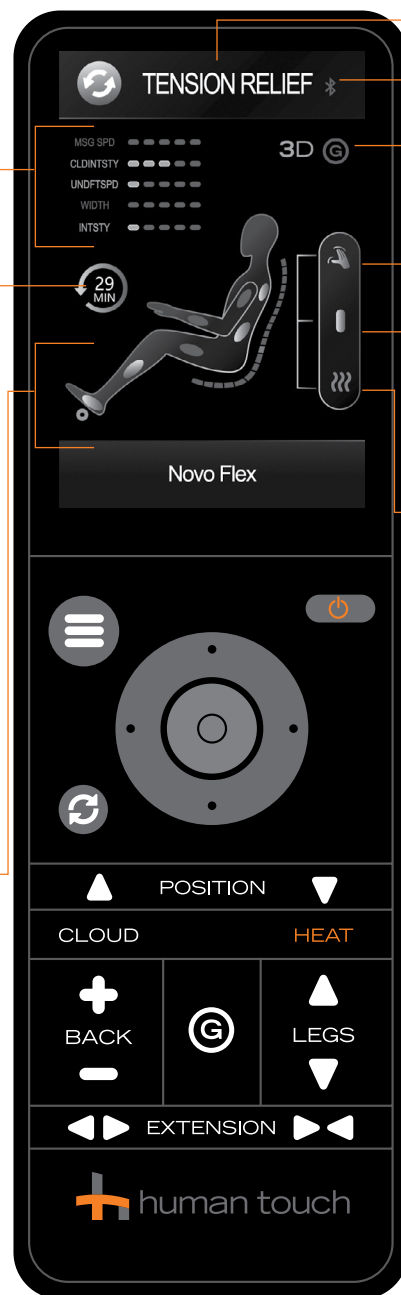

Il s'agit du programme de massage actif

S'allume en bleu lorsque Bluetooth est réglé sur ON

S'allume en bleu lorsque le fauteuil est en position ZeroG®

Il s'agit de la technique active de massage robotique

Indicateur de portée verticale de massage :

- - Intégral
- - Région
- - Cible

S'allume en rouge si la chaleur est active

MENU — Appuyez pour afficher le menu principal. Lorsqu'un massage est en cours, appuyez de nouveau pour afficher l'écran d'état.

PROGRAMMES — Affiche le menu PROGRAMS. Lorsqu'un programme automatique est actif, appuyez pour basculer entre les principaux programmes automatiques. Le programme actif s'affiche au haut de l'écran d'état.

CLOUD — Lorsque l'écran d'état est affiché et que Cloud Touch est actif, appuyez pour basculer entre les réglages du niveau d'intensité. L'intensité sélectionnée s'affiche dans le coin supérieur droit de l'écran.

DÉPLOIEMENT DES JAMBES — Appuyez et maintenez enfoncé pour allonger le repose-pied.

LEGS EXTEND — Press and hold to extend the footrest.

REMARQUE : Pendant les programmes automatiques, le fauteuil mesure automatiquement vos jambes et ajuste le programme en conséquence.

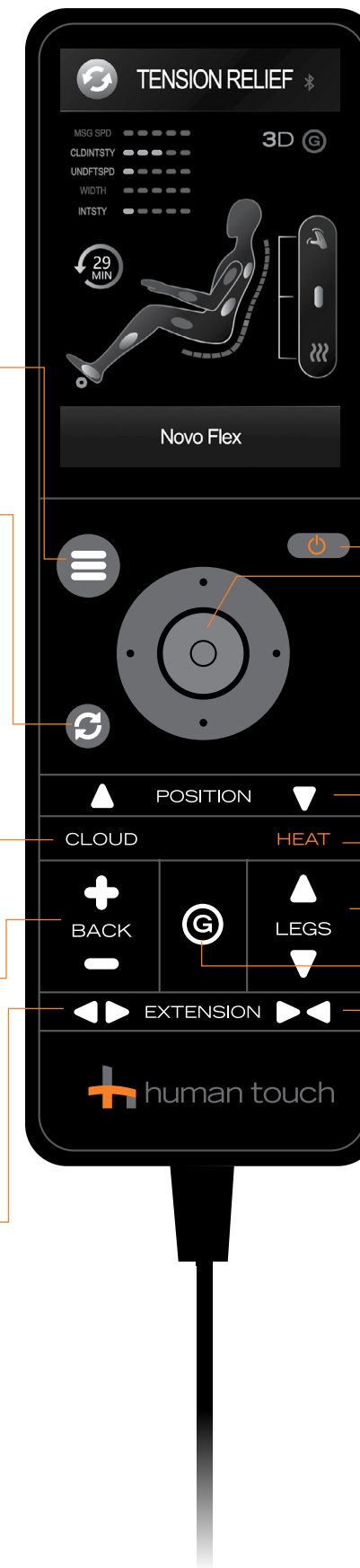

ALIMENTATION / PAUSE / REPRISE

Appuyer sur ce bouton :

- Pour mettre la télécommande en marche.
- Pour mettre en pause le massage et afficher les options suivantes :
 - RESUME (Reprendre) - sélectionnez cette option pour reprendre le massage là où vous avez laissé.
 - POWER OFF (Éteindre) - sélectionnez cette option pour arrêter toutes les fonctions et remettre le fauteuil en position relevée avant d'en sortir.

ANNEAU DE NAVIGATION — Appuyez sur les boutons vers le haut / bas / gauche / droite pour naviguer entre les écrans; appuyez sur le bouton central pour sélectionner une option.

POSITION — Utiliser pour :

- Ajustez la portée verticale de massage pendant un programme de massage automatique. Consultez *Régler la portée verticale de massage à la page 47.*
- Déplacez les rouleaux de massage à la position souhaitée lorsque vous profitez d'un massage Zone (région) ou Spot (cible). Pour obtenir de plus amples renseignements, consultez *Utilisation des modes de massage manuels à la page 52.*

REMARQUE : Lorsqu'il est enfoncé pendant un massage manuel, il règle la portée verticale de massage à Spot (cible).

CHALEUR — Appuyez pour activer et désactiver la chaleur du dossier et des jambes.

JAMBES — Appuyez ici pour élever ou abaisser le repose-pied.

ZeroG® — Appuyez sur ce bouton pour mettre le fauteuil en position zéro gravité, ce qui élève vos pieds au-delà de votre cœur pour un soulagement maximum de votre colonne.

HORIZON REST — Appuyez deux fois pour positionner le fauteuil à Horizon Rest, ce qui place votre dos parallèle au plancher pour permettre une réduction du stress et une sensation de calme.

RÉTRACTION DES JAMBES — Appuyez et maintenez enfoncé pour rétracter le repose-pied.

- Si le fauteuil est inutilisé pendant trois minutes, l'écran du contrôleur s'éteint automatiquement. Appuyez sur **POWER / PAUSE / RESTORE** (alimentation/pause/reprise) pour reprendre l'utilisation.

Se familiariser

UTILISER LES COMMANDES À PORTÉE DE DOIGTS

Un panneau de commande pratique sur l'accoudoir gauche met les fonctions clés à portée de doigts.

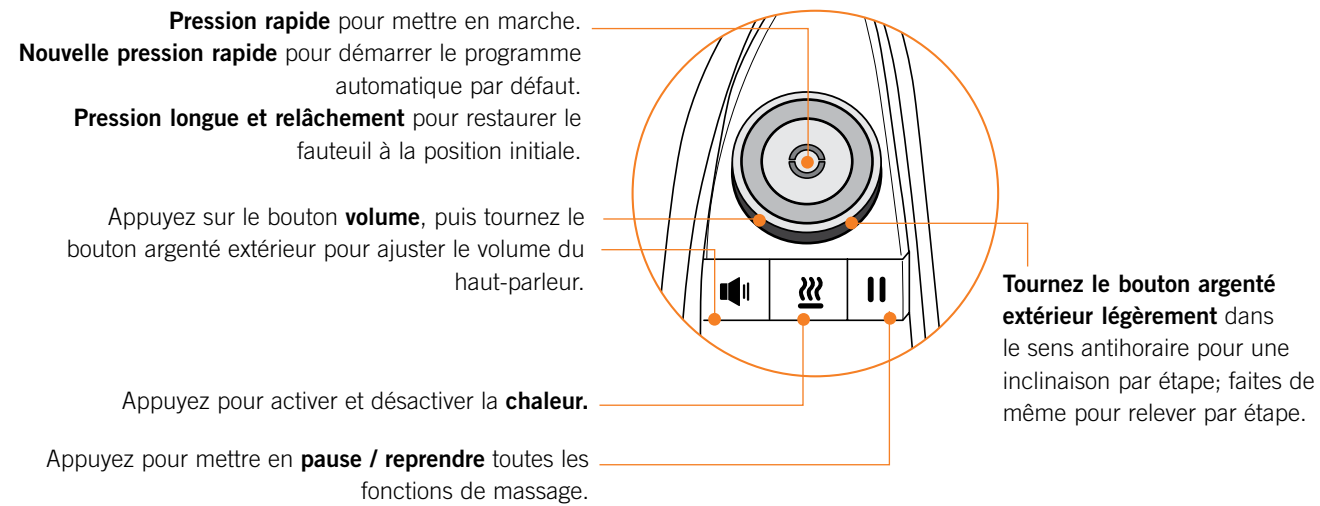

RECHARGER VOTRE APPAREIL PORTATIF

Utilisez le tapis de recharge sans fil pratique ou le port USB pour recharger votre appareil compatible pendant que vous profitez d'un massage.

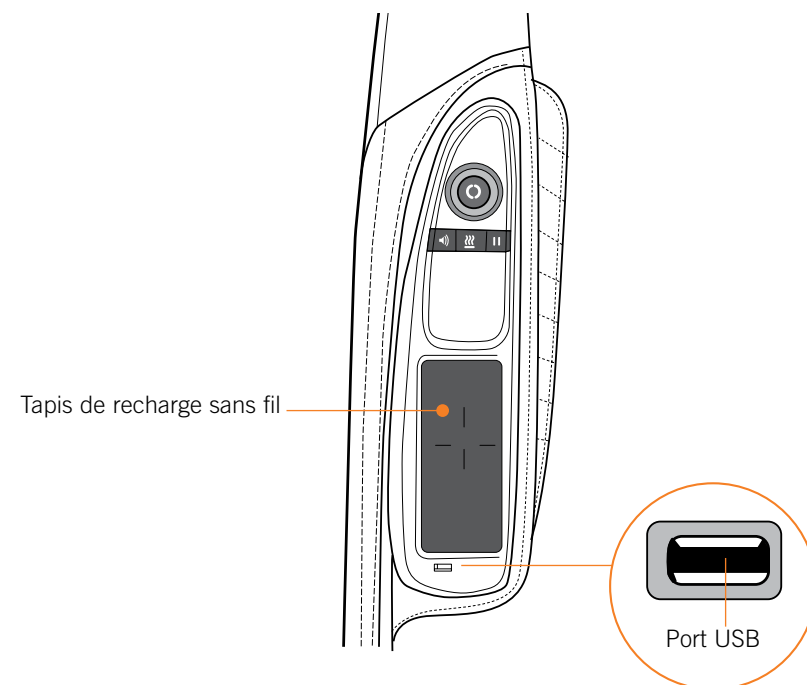

UTILISER LA STATION MAGNÉTIQUE POUR TÉLÉCOMMANDE

Utilisez la station magnétique pour télécommande pour fixer la télécommande et la garder à portée de main.

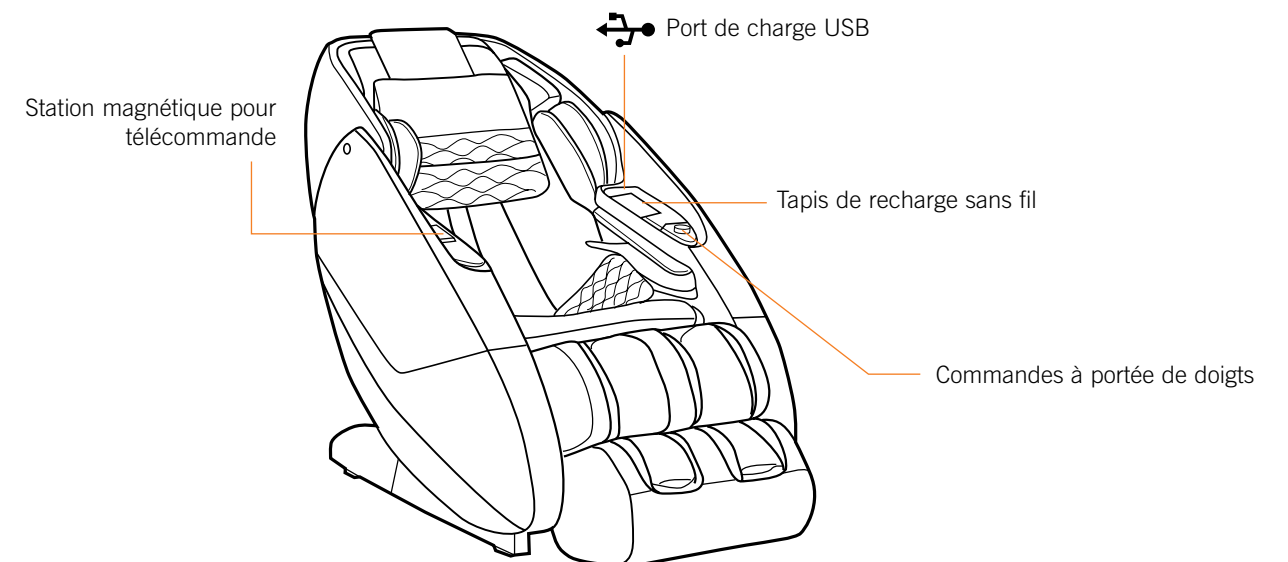
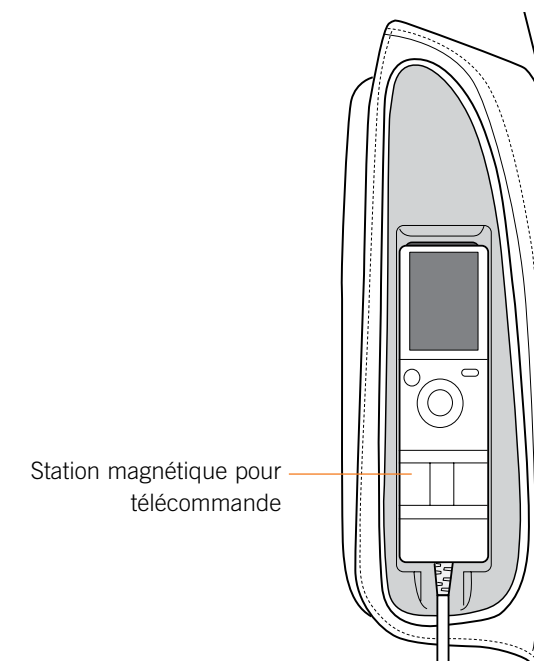

coulez-vous-la douce

La manière la plus facile de profiter d'un massage est de choisir simplement l'un des huit (8) programmes automatiques configurés, des trois programmes (3) YOGA STUDIO et des PROGRAMMES 4D; votre Novo Flex offre une solution apaisante simple pour tous vos besoins.

UTILISATION DES PROGRAMMES AUTOMATIQUES

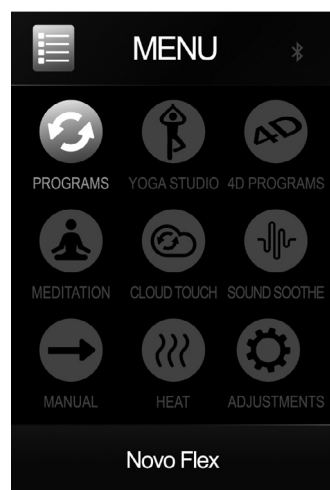

Il y a huit (8) programmes automatiques dans le menu PROGRAMS et trois (3) programmes automatiques dans le menu YOGA STUDIO.

1. Dans **MAIN MENU** (Menu principal), sélectionnez **PROGRAMS** (Programmes) pour afficher le menu PROGRAMS.



Les huit (8) programmes automatiques de base sont les suivants :

- RECOVERY (récupération)** - Offre un massage intense pour vous procurer une intense énergie pour votre journée.
- TENSION RELIEF (soulagement de la tension)** - Il met l'accent sur le soulagement de la tension dans tout le corps.
- SHIATSU** - Un massage revigorant et varié utilisant une gamme d'intensités pour le corps en entier.
- SWEDISH (Suédois)** - Un massage revigorant utilisant des intensités douce et intermédiaire pour le corps en entier.
- SPORTS** - Un massage revigorant commençant doucement et augmentant en intensité pour le corps en entier.
- UPPER BODY (haut du corps)** - Un massage localisé pour le cou, les épaules, le dos et les bras.
- LOWER BODY (bas du corps)** - Un massage localisé pour les pieds, les jambes, les cuisses et la région des fessiers.
- DEMO (démonstration)** - Démontre toutes les techniques du fauteuil dans un court programme.

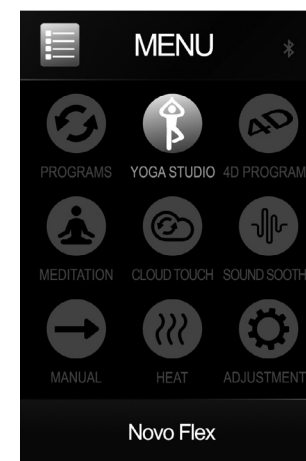

Les trois programmes (3) YOGA STUDIO sont les suivants :

- ENERGIZE (énergie)** - Un massage vigoureux avec une percussion stimulante, une manière parfaite de commencer votre journée.
- FLEXIBILITY (flexibilité)** - Un massage pour assouplir et fléchir les muscles avec une compression d'air d'accompagnement au niveau des pieds et des épaules.
- STRETCH (étirement)** - Un massage relaxant avec une fonctionnalité « plier et étirer » afin d'offrir un allongement des jambes et de la colonne.

MISE EN GARDE : Les programmes YOGA STUDIO contiennent un composant d'étirement plutôt intense. La première fois que vous expérimentez le programme YOGA STUDIO, tenez la télécommande dans votre main de manière à pouvoir arrêter le massage si l'étirement est trop intense pour vous. De plus, pour un étirement moins intense, allez à **ADJUSTMENTS (Réglages)**, **STRETCH (Étirement)** et régler le code d'étirement à **OUT** (Vers l'extérieur).

2. Avant de choisir un programme de massage, s'assurer que vos pieds sont fermement appuyés contre les espaces de massage pour les pieds/mollets.

IMPORTANT : Peu après le commencement du massage, le masseur pour les pieds/mollets se déploie/rétracte pour mesurer la longueur de vos jambes. Le programme utilise ensuite ces données pour personnaliser votre massage selon la longueur de vos jambes. Si vos pieds ne sont pas fermement appuyés contre la partie inférieure arrière des puits de massage des pieds/mollets, la longueur de vos jambes ne peut être mesurée et le programme ne fonctionnera pas correctement (par exemple, la fonction d'étirement ne s'activera pas).

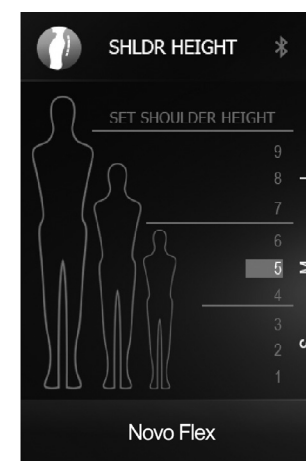

3. Sélectionnez le programme désiré. L'écran SHLDR HEIGHT s'affiche.
4. Définissez la hauteur des épaules à la position souhaitée, de petites (1) à grandes (9). Votre massage sera automatiquement cartographié à la hauteur d'épaule sélectionnée pour un maximum d'efficacité.

Hauteur globale	Réglage épaules
1,8 m et plus	8 – 9
1,73 m – 1,79 m	6 – 7
1,6 m – 1,72 m	3 – 5
1,52 m – 1,59 m	1 – 2

REMARQUE : Vous pouvez accéder à l'écran SHLDR HEIGHT pendant n'importe quel massage en appuyant sur l'un des boutons de **POSITION** sur la télécommande.

coulez-vous-la douce

UTILISER LES PROGRAMMES 4D

Alors que les programmes de massage 2D massent verticalement et horizontalement, et que les programmes 3D ajoutent une profondeur, les programmes 4D font évoluer le massage encore un peu plus en incluant la dimension de la vitesse variable. Les mouvements de massage s'accroissent et ralentissent en milieu de mouvement, tout comme les mains d'un(e) massothérapeute professionnel(le), ce qui permet le massage le plus réaliste à ce jour!

1. Dans **MAIN MENU (Menu principal)**, sélectionnez 4D PROGRAMS (Programmes 4D) pour afficher le menu **4D PROGRAMS**.
2. Faites votre choix parmi les options suivantes :
 - STRETCH (étirement)** - Un massage qui commence doucement et augmente jusqu'à une forte intensité.
 - SWEDISH (Suédois)** - Un massage modéré utilisant une intensité douce à moyenne.
 - SHIATSU** - Un massage varié utilisant des intensités douce, moyenne et forte.

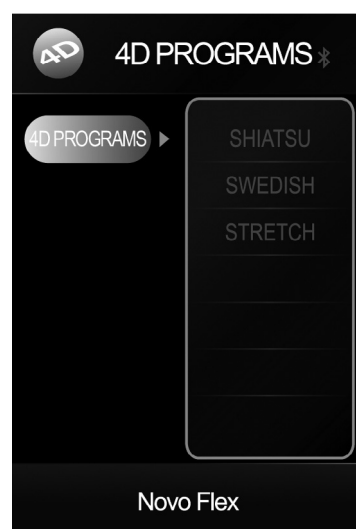
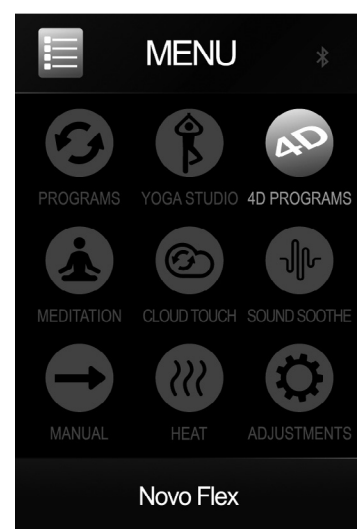

UTILISER LES PROGRAMMES MEDITATION

Deux (2) programmes de méditation offrent le complément parfait à n'importe quelle méditation en combinant un massage relaxant avec une piste immersive inspirée de la nature Sound Soothe.

1. Depuis le **MAIN MENU (menu principal)**, sélectionnez **MEDITATION** pour afficher le menu MEDITATION.
 - SLEEP (sommeil)** - Un étirement intense du dos pour une pénétration profonde des muscles alors que vous vous détendez aux sons de la tombée de la nuit.
 - CONCENTRATION** - Synchronisez votre respiration avec le mouvement rythmique du fauteuil et laissez les sons des carillons éoliens vous aider à entrer dans une méditation profonde.

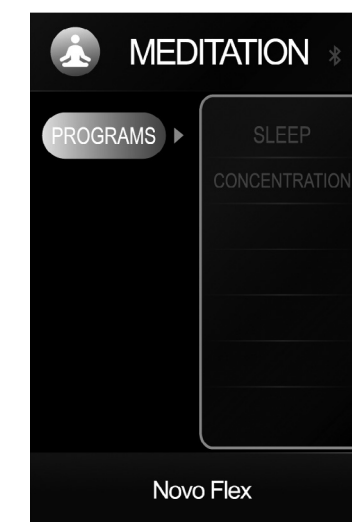
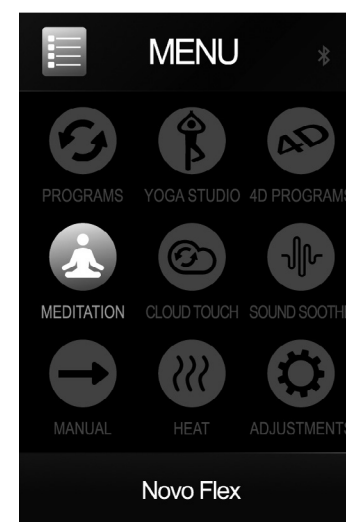

coulez-vous-la douce

UTILISER LA DIGITOPUNCTURE CLOUD TOUCH

Vous pouvez profiter d'un massage par compression à l'air Cloud Touch Acupressure indépendant en choisissant entre une ou plusieurs zones de massage et en réglant l'intensité.

REMARQUE : Le réglage de l'intensité CLOUD TOUCH s'applique aussi aux programmes AUTO, MEDITATION (méditation) et 4D.

1. Depuis le **MAIN MENU (menu principal)**, sélectionnez **CLOUD TOUCH** pour afficher le menu CLOUD TOUCH.
2. Sélectionnez **ZONE**, puis la ou les zones que vous souhaitez activer (la valeur par défaut est FULL (COMPLÈTE)), ou sélectionnez OFF (Désactivé) pour désactiver le massage CLOUD TOUCH.



ASTUCE : Lorsque l'écran d'état est affiché, appuyez sur le bouton **CLOUD** sur la télécommande pour régler l'intensité de CLOUD TOUCH. L'intensité sélectionnée s'affiche à côté de CLDINTSTY dans le coin supérieur gauche de l'écran d'état.

Vous pouvez aussi utiliser les boutons de navigation pour ajuster l'intensité Cloud Touch dans le coin supérieur gauche. Consultez la page 42 pour de plus amples renseignements.

Ce réglage retourne à la valeur par défaut (SOFT) lorsque le fauteuil est éteint et rallumé.

PROFITER DES SONS DE LA NATURE APAISANTS

Vous pouvez choisir parmi huit (8) sons de la nature relaxants SOUND SOOTHE pour accompagner votre massage.

IMPORTANT : Le réglage **BLUETOOTH** doit être activé (ON).

1. Dans **MAIN MENU (Menu principal)**, sélectionnez **ADJUSTMENTS (Réglages)** pour afficher le menu ADJUSTMENTS, puis faites défiler vers le bas jusqu'au deuxième écran.
2. Sélectionnez **BLUETOOTH** et assurez-vous que Bluetooth est défini à **ON (marche)**.
3. Dans le menu principal, sélectionnez **SOUND SOOTHE**.
4. Sélectionnez **EXPERIENCE**, appuyez sur le bouton de navigation de droite pour afficher le menu EXPERIENCE, puis choisissez les sons de la nature souhaités.



ASTUCE : Pour contrôler le volume, appuyez sur le bouton de volume de commande à portée de doigts sur le panneau de commande gauche, puis utilisez le bouton argenté extérieur pour augmenter ou diminuer le volume des haut-parleurs. Vous pouvez aussi régler le niveau sonore du **MAIN MENU (Menu principal)** en sélectionnant **ADJUSTMENTS (Réglages)**, en naviguant jusqu'à l'option VOLUME, puis en choisissant l'un des réglages : **OFF (Désactivé)**, **MIN**, **2**, **3**, **4** et **MAX**

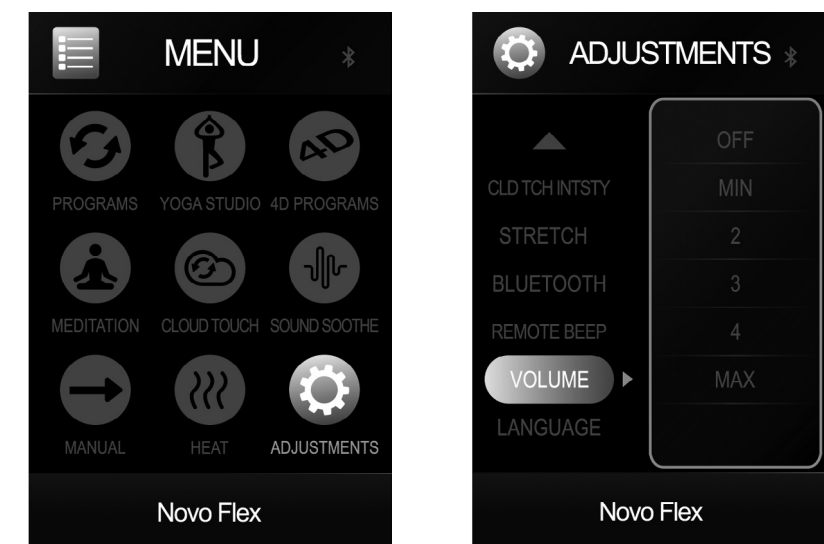

prenez les commandes

Votre Novo Flex vous permet aussi de personnaliser votre propre massage en utilisant les modes de massage **MANUAL (Manuels)**. Commencez pas choisir parmi les cinq (5) différentes techniques de massage robotiques, puis ciblez la portée de votre massage.

UTILISER LE MODE DE MASSAGE MANUEL

Depuis le **MAIN MENU (menu principal)**, sélectionnez **MANUAL** pour afficher le menu de massage **MANUAL**. Dans ce menu, vous pouvez personnaliser votre style, cible, largeur et vitesse de massage du dos.

REMARQUE : Les réglages du mode manuel n'ont pas d'incidence sur les programmes **AUTO**, **MEDITATION** ou **4D**.



REMARQUE : Vous pouvez aussi configurer le style et la cible du massage manuel à partir de l'écran d'état. Consultez la page 42 pour de plus amples renseignements.

MENU	OPTION	DESCRIPTION
STYLE	PÉTRISSAGE	Votre dos est pétri par de petits mouvements circulaires appliqués de chaque côté de votre colonne vertébrale.
	TAP TOUCH (TAPOTEMENT)	Un massage avec tapotements et roulements.
	PERCUSSION	Des tapotements rapides alternés le long de la colonne vertébrale stimulent les muscles et les articulations de la région lombaire. Ce massage reproduit la technique de massage à percussion employée en médecine sportive dans le cadre de thérapie musculaire en profondeur.
	SHIATSU	Un roulement doux masse le long de votre dos, près de votre colonne vertébrale.
	KND ET PERCUS (PÉTRISSAGE ET PERCUSSION)	Combine un mouvement de pétrissage circulaire à de rapides tapotements en mode percussion.

RÉGLER LE MASSAGE MANUEL

Personnalisez vos choix de massage manuel selon vos préférences en ajustant divers réglages. Il est possible de faire des ajustements lorsque l'écran d'état du massage s'affiche. Utilisez les boutons de navigation pour sélectionner et ajuster les options souhaitées.

MENU	OPTION	DESCRIPTION
MSG SPD		Ajuste la vitesse des massages par pétrissage, tapotement, percussion, et Pétrissage et percussion.
WIDTH (LARGEUR)		Ajustez la portée horizontale du massage pendant les modes Tap Touch, Percussion ou Shiatsu. Les options sont : WIDE (large) (par défaut) , MEDIUM (moyenne) ou NARROW (étroite) .
	INTSTY	Permet de régler l'intensité du massage 3D du dos. Les options sont SOFT, 1, 2, 3, 4 ou STRONG (fort)
FOCUS (CIBLE) Vous devez choisir un STYLE de massage avant de sélectionner une cible (FOCUS) de massage	FULL (INTÉGRAL)	Masse le dos en entier.
	ZONE (RÉGION)	Concentre votre massage dans une zone de trois pouces. Utilisez les boutons de POSITION pour positionner la zone de massage là où vous le voulez.
	SPOT (CIBLE)	Masse votre dos à un seul endroit. Utilisez les boutons de POSITION pour positionner le massage exactement là où vous le voulez.

prenez les commandes

RÉGLER LA CHALEUR

Votre Novo Flex dispose de chaleur dans le dossier et la zone des jambes. Pour accéder aux commandes de la chaleur :

1. Dans le **MAIN MENU (menu principal)**, sélectionnez **HEAT (chaleur)**.
2. Sélectionnez **BACK (dossier)** ou **LEG (jambe)**, puis choisissez **LOW (basse)**, **MED (intermédiaire)**, **HIGH (haute)**, ou **OFF désactivé** (la valeur par défaut est OFF).

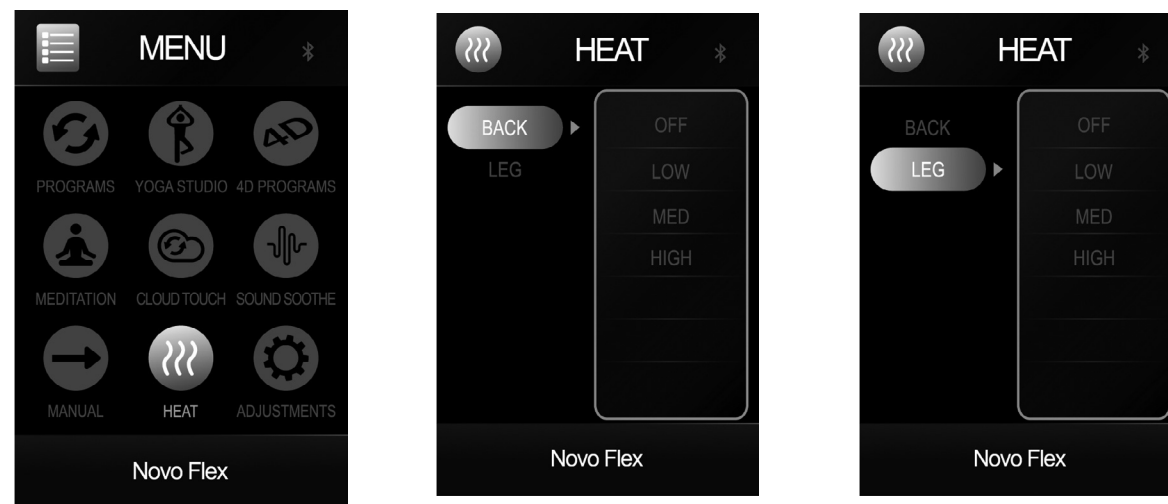

ASTUCE : Appuyez sur le bouton  de commande à portée de doigts sur le panneau de commande gauche ou le bouton **HEAT (Chaleur)** sur la télécommande pour activer la chaleur du dossier et du masseur pour les jambes lorsque la température est peu élevée.

Ajoutez la chaleur au dossier et/ou aux jambes pour dissiper le stress et réglez la durée du massage pour une courte séance rafraîchissante ou une séance de relaxation complète.

CONFIGURER LA DURÉE DE MASSAGE

Vous pouvez régler la durée de votre massage à 10 (par défaut), 20 ou 30, depuis l'écran SETTINGS (réglages) ou l'écran d'état. Ce réglage est enregistré jusqu'à ce que vous le changiez, même si le fauteuil est éteint et rallumé.

1. Depuis le **MAIN MENU (Menu principal)**, sélectionnez **ADJUSTMENTS (Réglages)** pour afficher le menu ADJUSTMENTS.
2. Sélectionnez **MSG TIME**, puis sélectionnez la durée de massage souhaitée.

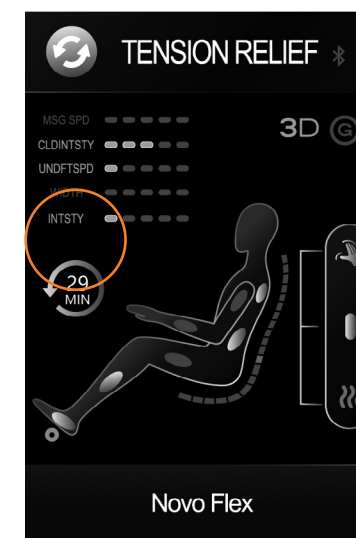
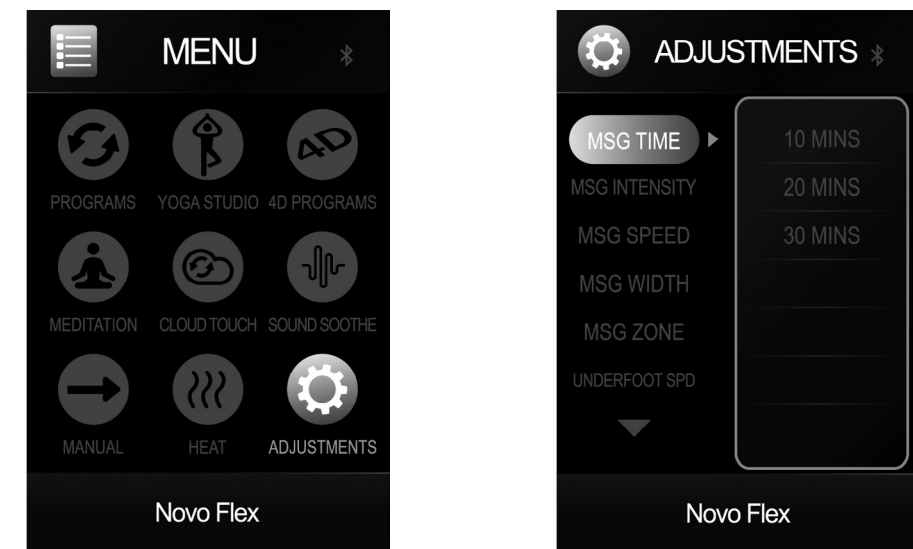

ASTUCE : Pour régler la durée du massage depuis l'écran d'état, utilisez les boutons de navigation vers le haut/bas pour sélectionner la durée restante au massage, puis utilisez les boutons de gauche/droite pour régler la durée souhaitée.

REMARQUE : Si un massage est en cours, la durée sélectionnée annule toute durée restante dans la séance de massage en cours.

prenez les commandes

RÉGLER L'INTENSITÉ DU MASSAGE DU DOS 3D

Vous pouvez faire votre choix parmi cinq réglages d'intensité de massage robotique, lesquels ont un effet sur les programmes de massage automatiques et manuels. Ce réglage retourne à la valeur par défaut (SOFT) lorsque le fauteuil est éteint et rallumé.

REMARQUE : Un programme de massage doit être actif avant de pouvoir sélectionner une intensité de massage. Vous ne pouvez pas régler l'intensité du massage pendant les programmes MEDITATION.

1. Depuis le **MAIN MENU (Menu principal)**, sélectionnez **ADJUSTMENTS (Réglages)** pour afficher le menu ADJUSTMENTS.
2. Sélectionnez **MSG INTENSITY**, puis sélectionnez l'intensité souhaitée du massage du dos.

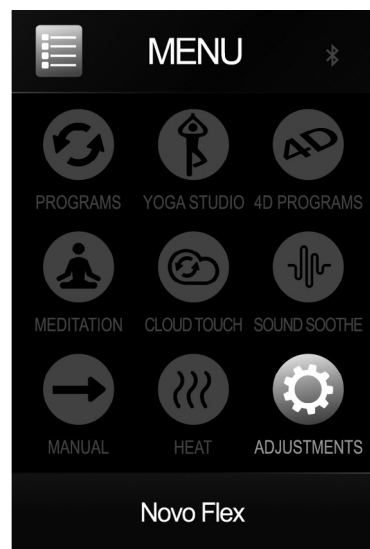

ASTUCE : Lorsque l'écran d'état est affiché, utilisez les boutons de navigation pour configurer le réglage d'intensité (INTSTY) dans le coin supérieur gauche.

Vous pouvez ajuster votre intensité de massage robotique dans votre dos et vos pieds pour qu'il corresponde à vos besoins actuels.

RÉGLER LA VITESSE DES ROULEAUX SOUS LES PIEDS

Vous pouvez régler la vitesse des rouleaux sous les pieds à SLOW (Lente), MEDIUM (Moyenne) ou FAST (Rapide). Vous pouvez aussi désactiver les rouleaux. Ce réglage affecte les programmes de massage manuels et automatiques. Ce réglage retourne à la valeur par défaut (SLOW) lorsque le fauteuil est éteint et rallumé.

1. Depuis le **MAIN MENU (Menu principal)**, sélectionnez **ADJUSTMENTS (Réglages)** pour afficher le menu ADJUSTMENTS.
2. Sélectionnez **UNDERFOOT SPD (vitesse sous les pieds)**, puis **SLOW (lente)**, **MEDIUM (moyenne)**, **FAST (rapide)** ou **OFF (désactivée)**.

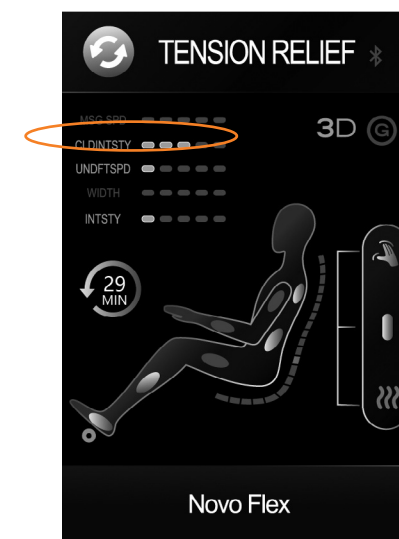
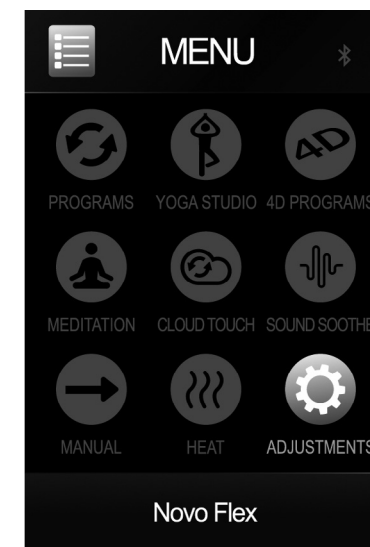

ASTUCE : Lorsque l'écran d'état est affiché, utilisez les boutons de navigation pour configurer le réglage UNDFTSPD dans le coin supérieur gauche.

- Le massage des pieds est trop doux? Enlevez les semelles adoucissantes d'en dessous de vos pieds. Vous n'avez qu'à ouvrir les fermetures à glissière des espaces de massage pour les pieds/jambes, retirer les semelles adoucissantes de la base des espaces de massage, puis fermer les fermetures à glissière.

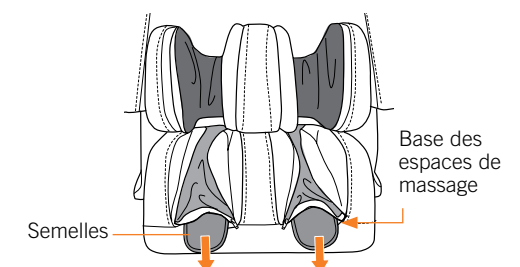

prenez les commandes

CONFIGURER ET DÉSACTIVER LA FONCTION D'ÉTIREMENT

Les programmes YOGA STUDIO, 4D STRETCH et DEMO comprennent tous la fonction STRETCH (étirement). Vous pouvez régler le sens de l'étirement de vos jambes à OUT (vers l'extérieur) ou DOWN (vers le bas). Vous pouvez aussi désactiver la fonction d'étirement (STRETCH). Ce réglage retourne à la valeur par défaut (DOWN) lorsque le fauteuil est éteint et rallumé.

1. Depuis le **MAIN MENU (Menu principal)**, sélectionnez **ADJUSTMENTS (Réglages)** pour afficher le menu ADJUSTMENTS.
2. Sélectionner **STRETCH (étirement)**, puis le réglage souhaité.

MISE EN GARDE : L'étirement est plutôt intense. Tenez la télécommande dans votre main la première fois que vous faites l'expérience d'un des programmes contenant un étirement. De cette manière, vous pourrez arrêter le massage si l'étirement est trop intense pour vous. Pour un étirement moins intense, réglez la direction d'étirement (STRETCH) à **OUT**. Pour un étirement plus intense vers le bas (DOWN), enfoncez vos jambes aussi loin que possible pendant que le repose-pied mesure la longueur de vos jambes.

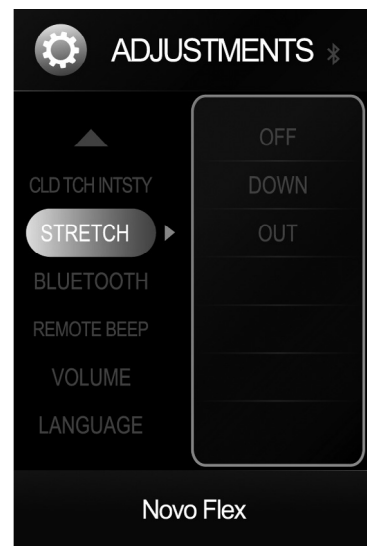
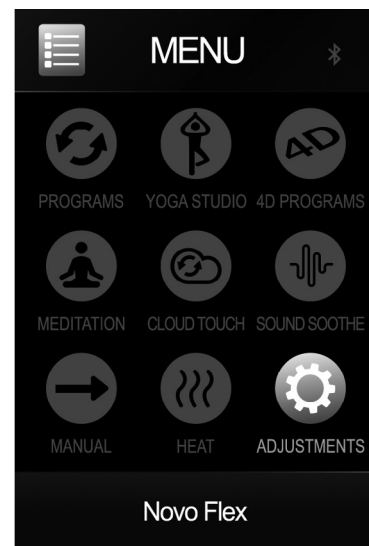

Pour les programmes qui comprennent la fonctionnalité d'étirement, vous pouvez choisir d'étirer vos jambes vers l'extérieur ou le bas. Vous pouvez également configurer le réglage BLUETOOTH du fauteuil, qui doit être activé (ON) pour utiliser SOUND SOOTHE, et pour écouter de la musique par les haut-parleurs du fauteuil.

CONNECTER UN APPAREIL AU SYSTÈME DE SON HAUT DE GAMME

Votre fauteuil de massage contient des haut-parleurs intégrés auxquels vous pouvez vous connecter en utilisant la technologie Bluetooth. Il est important de s'assurer que le réglage BLUETOOTH est à ON (activé) avant d'utiliser SOUND SOOTHE ou d'écouter de la musique par l'entremise des haut-parleurs du fauteuil. Par défaut, le réglage BLUETOOTH est à ON.

1. Depuis le **MAIN MENU (Menu principal)**, sélectionnez **ADJUSTMENTS (Réglages)** pour afficher le menu ADJUSTMENTS.
2. Sélectionnez **BLUETOOTH**, puis assurez-vous que le réglage est activé (**ON**). Le fauteuil de massage est détectable par votre dispositif.
3. Avec votre appareil, recherchez des appareils Bluetooth et sélectionnez **NOVO FLEX** (numéro de série du fauteuil) pour vous connecter. Consultez les instructions de votre dispositif pour obtenir de plus amples renseignements.
4. Profitez de votre musique favorite ainsi que de votre massage préféré.

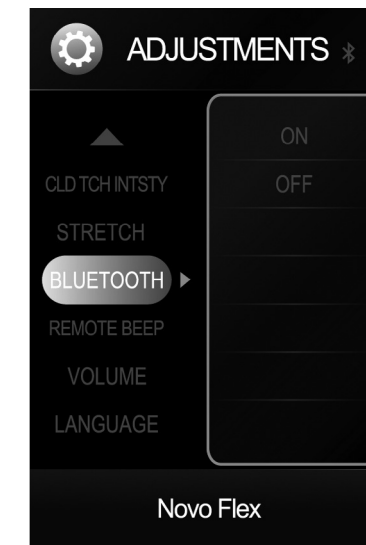
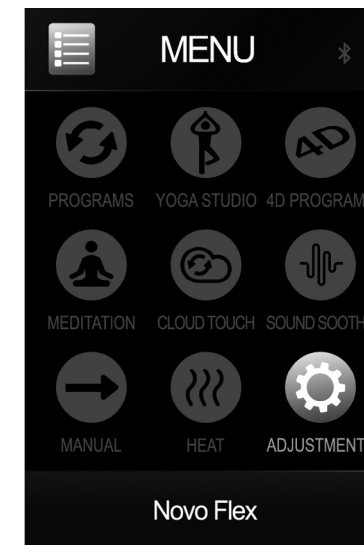

prenez les commandes

CHOISIR UNE LANGUE

Vous pouvez choisir d'afficher tout le texte de l'interface en anglais (par défaut), en chinois, en coréen ou en vietnamien.

1. Depuis le **MAIN MENU (Menu principal)**, sélectionnez **ADJUSTMENTS (Réglages)** pour afficher le menu ADJUSTMENTS.
2. Sélectionnez **LANGUAGE (langue)**, puis sélectionnez la langue souhaitée.

Suivez les étapes suivantes pour revenir à l'affichage en anglais si vous sélectionnez une autre langue que l'anglais et que vous ne la comprenez pas.

1. Éteignez  le fauteuil, puis le remettre en marche.
2. Sélectionnez 0 pour afficher l'écran ADJUSTMENTS (Réglages).
3. Sélectionnez la sixième option à l'écran pour afficher les quatre langues du côté droit de l'écran.
4. Sélectionnez **EN** pour restaurer l'affichage en anglais.

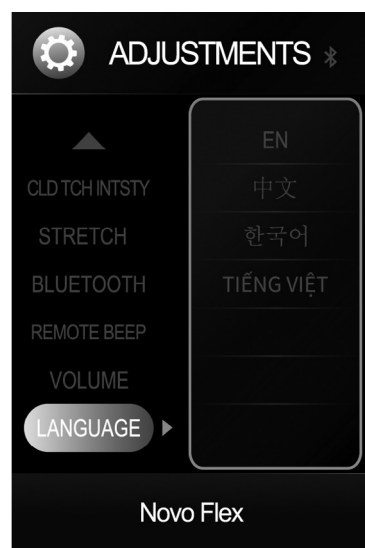
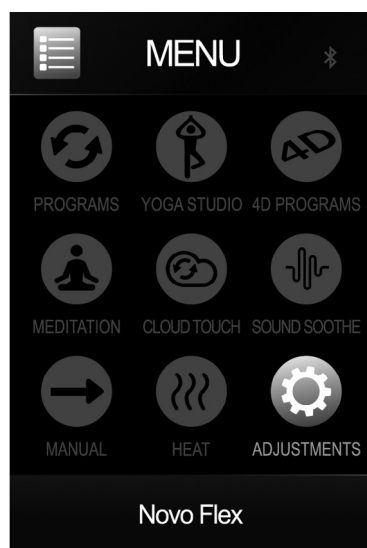

Vous pouvez choisir de visualiser l'affichage de la télécommande dans l'une des quatre langues offertes. Vous pouvez aussi désactiver le bip que vous entendez lorsque vous appuyez sur une touche de la télécommande.

DÉSACTIVER/ACTIVER LE SON DE NAVIGATION À DISTANCE

Vous pouvez choisir d'entendre ou non, un bip lorsque vous appuyez sur les boutons de la télécommande. Ce réglage est enregistré jusqu'à ce que vous le changiez, même si le fauteuil est éteint et rallumé.

1. Dans **MAIN MENU (Menu principal)**, sélectionnez **ADJUSTMENTS (Réglages)** pour afficher le menu ADJUSTMENTS, puis faites défiler vers le bas jusqu'au deuxième écran.
2. Sélectionnez **REMOTE BEEP (Bip de la télécommande)**, puis sélectionnez **ON** (par défaut) ou **OFF**.

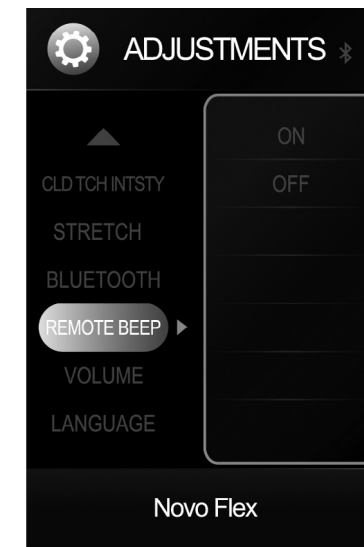
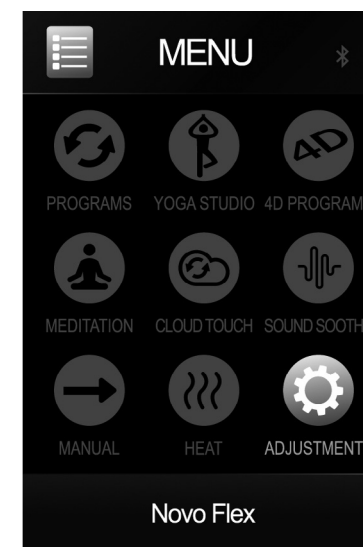

soin et entretien

Afin de vous assurer que votre fauteuil fonctionne bien et qu'il conserve une belle apparence, veuillez suivre ces consignes faciles d'entretien.

⚠ MISE EN GARDE :

1. Assurez-vous de débrancher le cordon d'alimentation de la prise murale avant le nettoyage.
2. Nettoyez le boîtier de commande et l'interrupteur à l'aide d'un linge sec seulement. Ne nettoyez jamais le système de commande ou le bouton d'alimentation à l'aide d'un linge humide.
3. Avant de procéder au nettoyage de toute la surface du produit à l'aide d'une solution nettoyante, veillez à en faire l'essai sur une petite portion camouflée du produit afin de vous assurer qu'elle n'entraîne pas de décoloration.
4. N'utilisez pas de benzène, de diluant ou de solvant pour nettoyer le produit.

Norme de nettoyage : W

Pour maintenir votre produit Human Touch en état optimal, époussetez-le fréquemment ou passez-y l'aspirateur avec une brosse douce. Seuls les nettoyeurs à l'eau pour meubles conviennent au nettoyage de ce produit. Pour traiter les taches, appliquez localement un shampoing pour meubles ou un détergent moussieux doux. Pour nettoyer les supports d'espace de massage pour les pieds/mollets, retirez les supports du fauteuil, lavez à la main avec du détergent doux, puis faites sécher sur la corde.

Entretien et réparation :

1. La mécanique de ce fauteuil a été conçue et construite afin de ne nécessiter aucun entretien. Aucune lubrification ni entretien périodique ne sont nécessaires.
2. Votre fauteuil ne doit être réparé que par un centre de service agréé.
3. Remplacez les quatre piles 9 V qui alimentent le système de sauvegarde après chaque utilisation ou une fois par an si elles ne sont pas utilisées.

Environnement d'utilisation et de rangement :

1. Lorsque le fauteuil n'est pas utilisé pendant une période prolongée, nous vous recommandons d'enrouler le cordon d'alimentation et de placer le fauteuil dans un endroit exempt de poussière et d'humidité
2. Ne le rangez pas près d'une flamme ou d'une source de chaleur.
3. N'exposez pas cet appareil aux rayons directs du soleil sur une longue période. Cela pourrait le décolorer ou l'endommager.
4. N'utilisez pas et ne rangez pas votre fauteuil dans des températures extrêmes. Les produits rangés au froid peuvent devoir attendre 48 heures à la température de la pièce avant de bien fonctionner.
5. Le produit doit être utilisé et rangé dans un milieu où le taux d'humidité relative sans condensation varie de 10 % à 80 %. Trop d'humidité endommagera la mécanique.

Divers :

1. N'insérez pas de corps étrangers entre les modules de massage ni dans le boîtier du moteur.
2. Prenez soin de ne pas surcharger l'appareil.

vous éprouvez des difficultés?

Votre fauteuil de massage Novo Flex est une combinaison sophistiquée d'éléments mécaniques, électroniques et logiciels fonctionnant conjointement pour vous procurer l'ultime massage. Une telle complexité peut donner lieu à ce que nous appelons la « confusion » du fauteuil de massage. Par conséquent, si votre fauteuil de massage devait présenter tout comportement anormal, veuillez procéder comme suit pour le réinitialiser :

1. Appuyez sur le bouton **POWER / PAUSE / RESTORE** (alimentation / pause / reprise) sur la télécommande, puis sélectionnez **POWER OFF** (éteindre) pour remettre le fauteuil en position relevée.
2. Mettez l'interrupteur d'alimentation se trouvant à l'arrière du fauteuil en position d'arrêt (OFF).
3. Débranchez le fauteuil de la source d'alimentation.
4. Attendez 30 secondes.
5. Rebranchez le fauteuil dans la source d'alimentation, puis remettez l'interrupteur d'alimentation en position de marche (ON).

Si votre fauteuil ne reçoit pas d'alimentation :

1. **Vérifier le cordon d'alimentation** - Assurez-vous que le cordon d'alimentation du fauteuil est bien branché et qu'il n'est pas endommagé.
2. **Vérifier la prise murale** - Branchez un appareil qui fonctionne dans la prise pour vous assurer que celle-ci fonctionne.
3. **Remplacer le fusible** - Utilisez un tournevis à tête plate pour faire tourner le porte-fusible (situé à côté de l'interrupteur d'alimentation) dans le sens antihoraire jusqu'à ce qu'il ressorte. Remplacez le fusible par l'un des fusibles de rechange fournis avec votre fauteuil. ou tout fusible 250 V, 5 A.

Comme pour n'importe quel appareil électronique, cette simple séquence de réinitialisation résoudra beaucoup de problèmes. Cependant, si le problème persiste, veuillez procéder comme suit avant de contacter notre équipe du service à la clientèle (ceci nous aidera à vous aider beaucoup plus rapidement) :

1. Repérez le numéro de série sur l'étiquette à l'arrière du fauteuil et prenez-le en note.
2. Trouvez votre preuve d'achat, car vous en aurez besoin pour traiter toute réclamation sous garantie.
3. Écrivez les étapes spécifiques que vous avez accomplies avant d'expérimenter le problème. Par exemple : « Je me suis assis dans le fauteuil, puis j'ai sélectionné Cloud Touch sur la télécommande, puis j'ai sélectionné Foot/Calf, puis j'ai entendu un bruit fort anormal. »
4. Vous êtes maintenant prêt à nous contacter!

Vous éprouvez des difficultés? Contactez notre équipe du service à la clientèle au **800 355-2762**, du lundi au jeudi de 7 h à 16 h 30, le vendredi de 7 h à 15 h 30 HNP ou à l'adresse courriel **csadmin@humantouch.com**

Spécifications*

Tension de fonctionnement :	110-120 VCA
Consommation d'énergie :	1,0 A
Port USB :	5 V; 2A
Recharge sans fil :	10 A
Dimensions du fauteuil (relevé) :	160 cm Lon. x 86 cm Lar. x 119 cm Hau.
Taille du fauteuil (incliné) :	188 cm Lon. x 86 cm Lar. x 84 cm Hau.
Dégagement d'inclinaison minimal :	20,32 cm
Poids du produit :	128 kg
Poids de charge maximal :	129 kg

* Les spécifications peuvent changer sans préavis.